



Sádrokarton

Návody a tipy pro výstavbu

Zocelený trnitou cestou

název: RigiProfil®

(latinsky: Rigipsus profilus)

řád: sádrokartonově konstrukční

čeled: stěnovitých a stropních

rod: profilovití

popis: díky speciální úpravě povrchu (tzv. rigidizaci) zaručuje vyšší pevnost konstrukcí

výskyt: celé území ČR
v systémech suché výstavby,
zvláště pak u zn. Rigips



Rigips

POZOR: Pro větší pevnost konstrukcí jedině RigiProfil®!

Základní sortiment pro suchou výstavbu	2 – 5
Způsoby opracování desek	6
Tmelení	7
Podkroví	8 – 9
Příčky	10 – 11
Suché omítky	12
Předsazené stěny	13
Podhledy, obklady stropů	14 – 15
Koupelny	16
Zabudování zárubní	17
Vedení instalací příčkou	18
Šroubování	18
Upevňování předmětů	19
Povrchové úpravy	19
Orientační spotřeby materiálu na 1 m ²	20 – 21

Brožurka **SÁDROKARTON - Návod a tipy pro výstavbu** je určena všem, kteří chtějí renovovat nebo modernizovat interiér vlastníma rukama. Přináší základní informace a návody k použití sádrokartonových systémů v nejběžnější stavební praxi, tj. k výstavbě obytného podkroví, dělicích příček, obkladů stěn, podhledů či koupelen.



*Podrobnější montážní návody s detailními vyobrazeními a popisy jednotlivých pracovních kroků najdete v publikaci **SÁDROKARTON VLÁDNEME SAMI**. Ke koupi u prodejců sádrokartonu, v mnoha knihkupectvích a na www.rigips.cz.*

Přednosti sádrokartonových systémů Rigips, mezi které se řadí

- úspory času a nákladů
- jednoduché, rychlé a čisté zpracování
- zlepšení tepelných a zvukových vlastností konstrukcí
- zvýšení protipožární ochrany
- regulace mikroklimatu v interiéru
- podpora zdravého životního prostředí

se v praxi osvědčují již dlouhé roky a díky nim je sádrokarton materiálem, bez něhož se v současnosti neobejde žádná stavba.

Základní sortiment pro suchou výstavbu Rigips

Sádrokartonové desky jsou vyrobeny ze sádry a speciálního vysokopevnostního kartonu. Všechny sádrokartonové desky Rigips jsou hygienicky nezávadné a nehořlavé. Jejich užití v interiéru urychluje výstavbu díky absenci vlhkých procesů. Úsporu přinese i jejich nízká hmotnost. Zvyšují rovněž kvalitu bydlení, protože regulují vlhkost v interiéru.

Sádrokartonové desky

Sádrokartonová deska stavební

Označení: **RB (A)**

Vzhled: šedý lícový karton,
modrý popis na hraně desky



- Použití ve všech interiérech (i nevytápěných)

Sádrokartonová deska impregnovaná

Označení: **RBI (H2)**

Vzhled: zelený lícový karton,
modrý popis na hraně desky

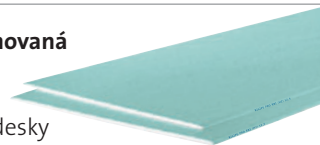

- Použití v interiérech s vyšší vzdušnou vlhkostí (např. koupelna)

Sádrokartonová deska protipožární

Označení: **RF (DF)**

Vzhled: růžový lícový karton,
červený popis na hraně desky



- Použití za účelem dosažení vyšší požární odolnosti budovaných konstrukcí – určeno projektem

Modrá akustická sádrokartonová deska

Označení: **MA (DF)**

Vzhled: modrý lícový karton,
červený popis na hraně desky

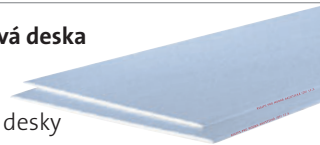

- Použití za účelem dosažení vyšších hodnot vzduchové neprůzvučnosti konstrukcí

Nejběžněji používané sádrokartonové desky mají tloušťku 12,5 mm, šířku 1250 mm a délku 2000 / 2600 mm. K dispozici jsou však i desky v jiných tloušťkách, šířkách a délkách – viz Ceník Rigips.

Pro sádrokartonové desky Rigips jsou typické podélné hrady PRO, které umožňují výrazně jednodušší tmelení spár mezi deskami.

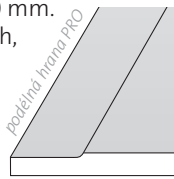

Poznámka:

Sádrokartonové desky nejsou určeny do nosných konstrukcí a nejsou vhodné k užití v exteriéru.

Práškové spárovací tmely

Rifino Top – sádrový univerzální tmel určený ke kompletnímu tmelení spár sádrokartonových desek s použitím výztužné pásky. Také lze použít jako finální tmel. Vyznačuje se vysokou pevností ve spárách, velmi dobrou brousitelností, hladkou strukturou povrchu a bílou barvou.

Balení: 5, 12,5 a 25 kg



Vario – nejpevnější sádrový tmel určený ke kompletnímu tmelení. V případě zkosených hran, při montáži na kovovou podkonstrukci a je-li spára podložena profilem, není nutno s tmelem Vario použít výztužnou pásku. Přesto však použití výztužné pásky doporučujeme, protože tím výrazně snižujeme riziko případných trhlin.

Balení: 5, 12,5 a 25 kg



Super – tmel určený ke kompletnímu tmelení s použitím výztužné pásky. Tmel Super nabízí ekonomické tmelení.

Balení: 2,5; 5 a 25 kg

Výztužné pásky

K vyztužení tmelených spár používáme výztužné pásky:

- a) skelná
- b) samolepicí



Pastové tmely

ProMix Mega

Interiérový tmel na bázi vodou ředitelných disperzí v konzistenci určené k přímé spotřebě. Jeho předností je výborný finální povrch, snadno se nanáší a brousí. V případě vysokých nároků na kvalitu povrchu je vhodný pro celoplošné tmelení sádrokartonových konstrukcí i pro stěrkování jiných interiérových povrchů. Vhodný je i k základnímu tmelení spár sádrokartonových desek s použitím výztužné pásky. Spotřeba cca 1,7 kg/m²/mm. Balení: 0,5; 1, 5, 15 a 25 kg



Lepicí tmely

Lepicí tmel (osazovací pojivo) Rifix

Prášková směs na bázi sádry vhodná k lepení sádrokartonových desek na vertikální stavební konstrukce. Balení: 40 kg



Profily a příslušenství

Stěnové profily Rigips – RigiProfily

K montáži příček a přesazených stěn. Pozinkovaný ocelový plech tloušťky 0,6 mm.

RigiProfil R-UW

– vodorovné profily, k připevnění příčky na podlahu a strop
Šířka – 50 mm, 75 mm, 100 mm
Délka – 4 000 mm



RigiProfil R-CW

– svislé profily (stojiny), vložené do R-UW profilů, nosné profily příčky sloužící k připevnění opláštění příčky
Šířka – 50 mm, 75 mm, 100 mm
Délka – 2 750 mm*

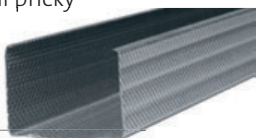

* Jiné délky na poptání, dodací podmínky na vyžádání u prodejců.

Stropní profily Rigips – RigiProfily

K montáži podhledů, konstrukcí podkrovní a přesazených stěn. Pozinkovaný ocelový plech tloušťky 0,55 mm.

RigiProfil R-CD

60x27 mm



RigiProfil R-UD

27/28/27 mm



Přímý závěs

Se stavěcími otvory, délka 55 nebo 125 mm, k přímé montáži R-CD profilů na stropní konstrukci, střešní šikminu.



Závěs CD krokrový zaoblený

Pro zavěšení roštu (R-CD profilů) sádrokartonové konstrukce podkrovní k boční straně krokvi nebo kleštin. R-CD profily možno dodatečně naklapnout.



Krokrový nástavec

Pro zavěšení roštu (R-CD profilů) sádrokartonové konstrukce podkrovní k boční straně krokvi nebo kleštin v případech, kdy je třeba použít větších tloušťek minerální izolace (až 400 mm). Používá se spolu se stavěcím třmenem dl. 35 nebo 65 mm.



Stavěcí třmen

Používá se ve spojení s profilem R-CD. Velikost: 35, 65 nebo 95 mm.



Křížová rychlospojka

Pro spojení nosných a montážních R-CD profilů křížového roštu sádrokartonového podhledu, 1 ks/1 křížení, nosnost neomezuje.



Spojovací kus pro RigiProfily R-CD

Pro podélné spojování profilů R-CD.



Rychlozávěs pérový

Pro zavěšení křížového roštu (profilů R-CD) sádrokartonového podhledu do nosného stropu.



Drát s okem

Délka 0,125 - 1,5 m

Pro zavěšení křížového roštu (profilů R-CD) sádrokartonového podhledu do nosného stropu (příslušenství pérového rychlozávěsu).

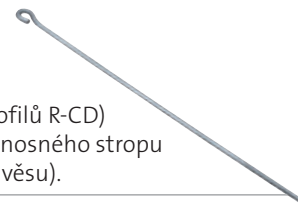

Natloukáč hmoždinky

Na upevnění podlahových a stěnových připojovacích profilů R-UW nebo R-UD.

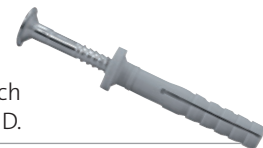

Samořezné šrouby Rigips, typ TN (212)

Délka 25, 35, 45 a 55 mm

Samořezný, pro šroubování sádrokartonových desek na tenkostěnnou ocelovou (do tl. 0,75 mm) konstrukci.



Vrut do svislých závěsů, typ FN s plochou hlavou

Délka 35 a 50 mm

Samořezný, pro připevnění závěsů sádrokartonové konstrukce do nosné dřevěné konstrukce, 2 ks/1 závěs.



Šroub do plechu, typ LB

Rozměr 3,5 x 9,5 mm nebo 4,2 x 13 mm

Samořezný, pro spojování plechových součástí podkonstrukce (tl. 0,6 až 2,25 mm).



Způsoby opracování desek

Jednoduché přířezy

Nožem prořízneme nejprve povrchový karton z lícové strany, potom přelomíme sádrové jádro desky v místě naříznutí. Desku otočíme a následně prořízneme karton rubové strany.

Přesné přířezy

Zvláště čisté řezy provedeme pomocí pily s jemnými zuby (ocasky) nebo pomocí ruční obloukové pily. Výřezy pro instalace a vyřízneme frézou, pilkou anebo prořízneme speciální kruhovou rašplí (struhákem – nebozezem).

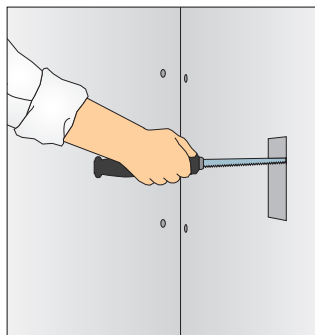
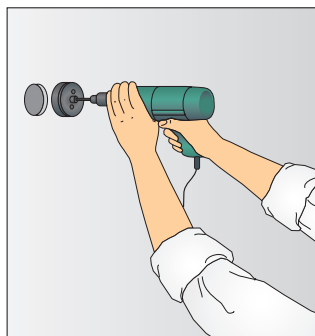
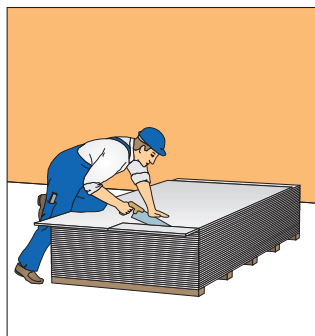

Tmelení

Příprava sádrového tmelu

Do čisté nádoby s čistou vodou postupně (pomalu) nasypeme sádrový tmel tak, aby prášek dosáhl přibližně úrovně hladiny vody. Před rozmícháním je třeba nechat směs 2 - 3 minuty stát. V případě potřeby můžeme směs zředit přidáním vody. Nikdy se však nesmí dosypávat dodatečně prášek!



Při správné hustotě tmelu tmel nestéká.

Tmelení podélných spár

Při tmelení podélné hrany PRO je vždy nutno použít některou z výztužných pásek.



Tmelení příčných spár

a) příčné spáry mezi deskami s hranou kolmo řezanou (bez seříznutí)

b) příčné spáry mezi deskami s hranou zkosenu nebo opracovanou hranou do rozevřeného tvaru spáry

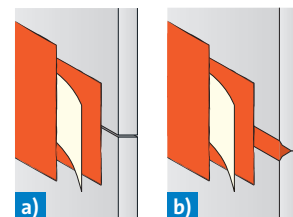

U obou těchto spojů je třeba vždy použít některou z výztužných pásek.

Postup tmelení

Samolepicí výztužnou pásku nalepíme na suchou desku a přetmelíme.

Skelnou výztužnou pásku je třeba vložit do tenké vrstvy čerstvě naneseného tmelu a vtlačit do tmelu hladítkem.

Po zaschnutí první vrstvy tmelu spáry přestěrkujeme, tmel roztáhneme do šířky a uhladíme do ztracena.

Konečnou úpravu povrchu lze provést spárovacím (práškovým) tmelem Rifino Top, ale také pastovým finišovacím tmelem ProMix Mega, který je pro finální tmelení zvláště vhodný.

Po zaschnutí tmelu provedeme přebroušení tmeleného povrchu brusnou mřížkou upnutou do ručního držáku. Pozor na porušení výztužné pásky a přiléhajícího povrchu kartonu desek.

Podkroví

Půdní vestavby zahrnují horizontální, šikmé i vertikální obvodové konstrukce obytného podkroví. K výstavbě půdních vestaveb jsou sádkartonové konstrukce přímo ideálním řešením.

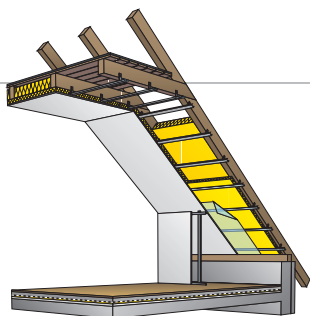

1. Nosná konstrukce

Na stropní a šikmou trámovou konstrukci připevníme podkonstrukci: rozteč montážních profilů je maximálně 500 mm. Podkonstrukci z profilů R-CD připevníme ke krokům pomocí stavěcích trmenů, přímých nebo krokových závěsů.

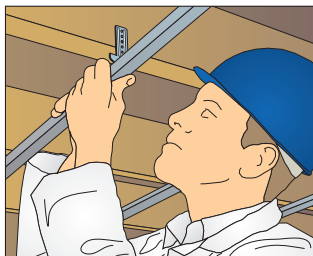

Po obvodě (na štítových zdech) je třeba před montáží profilů R-CD připevnit obvodový profil R-UD pomocí plastových natloukacích hmoždinek.



2. Minerální izolace

Mezi kroky vložíme tepelně izolační vrstvu z minerální izolace v šířce cca o 10 – 20 mm větší, než je světlá vzdálenost kroků. Maximální tloušťka tepelné izolace je dána tepelně-technickým výpočtem.

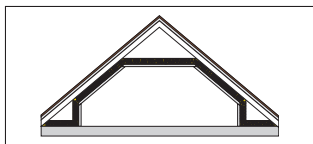
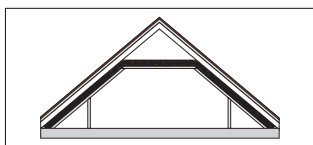

Vrstva tepelné izolace probíhá buď ve střešní rovině až k pozednici (boční předstěna má pouze estetickou funkci), nebo ze střešní roviny na boční předstěnu a zakrytou část podlahy. V obou případech nesmí dojít ke vzniku tepelných mostů. Parotěsná zábrana pokračuje až za pozednici k okapové hraně střechy.

Při aplikaci tepelných izolací a parozábran v obvodových konstrukcích Rigips je vhodné řídit se projektovou dokumentací. Návrh tloušťky tepelné izolace vychází z tepelně-technického výpočtu. Z tohoto výpočtu vyplynou rovněž požadavky na parozábranu (potřebný difuzní odpor, správná poloha parozábrany ve skladbě konstrukce).



3. Parozábrana

Parozábranu připevňujeme pomocí terčů z oboustranné lepicí pásky na profily. Parozábranu lze montovat v některých případech i před montáží podkonstrukce (nelze při použití krokových závěsů – byla by porušena těsnost parozábrany).

Poznámka:

Parozábrana se použije v případech, kdy je konstrukce Rigips součástí obvodového pláště budovy a ve skladbě konstrukce je vrstva tepelné izolace (podkroví, předsazené stěny – konstrukce na rozhraní interiéru-exteriéru). Aplikací parozábrany se předchází vnikání interiérové vzdušné vlhkosti do konstrukce a její případné kondenzaci. Parozábrana zároveň plní funkci vzduchotěsníku tj. zamezuje výměně vzduchu mezi interiérem a exteriérem. Tím přispívá i k energetickým úsporám.



4. Opláštění a tmelení

Sádkartonové desky Rigips k podkonstrukci připevňujeme samořeznými šrouby TN délky 25-55 mm (podle nosné konstrukce a tloušťky opláštění) s maximální roztečí 17 cm. Při opláštění je nutno zachovávat zásadu převážování spár alespoň o jednu vzdálenost mezi profily – spáry nesmí tvořit kříž. Desky se montují zásadně délkou kolmo na směr montáže profilů. Po ukončení montáže sádkartonových desek přetmelíme spáry a hlavičky šroubů.

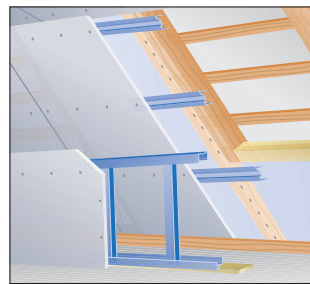

Boční předstěna je provedena jako předsazená stěna volně stojící, popřípadě předsazená stěna na trmeny (dle konkrétní dispozice).

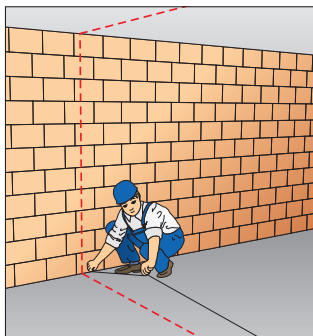

1. Zaměření

Na podlaze nejprve vyznačíme pomocí šňůry nebo pravítka obrysovou čáru. Nezapomeneme na případné dveřní otvory. Průběh příčky přeneseme i na strop a stěnu.

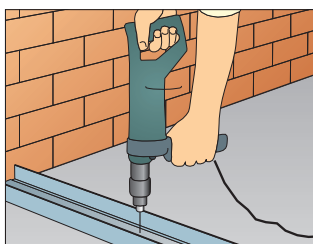

2. Připojovací profily

Připojovací profily R-UW opatříme jednostranně samolepicím napojovacím těsněním Rigips a připevníme na podlahu a na strop vhodnými kotevními prostředky, rozmístěnými max. po 80 cm. V rozích příčky je max. vzdálenost prvního připojení od rohu 20 cm. K postranním stěnám připevňujeme příčku pomocí napojovacích profilů R-CW. I připojovací profily je nutné s ohledem na zvukovou izolaci podložit samolepicím napojovacím těsněním.

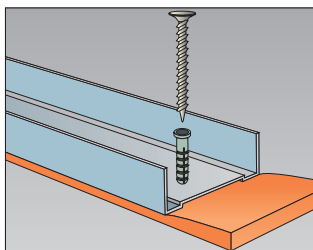

3. Stojiny z profilů R-CW

Nejdříve stojiny uložíme do dolního a pak do horního připojovacího profilu R-UW. Stojinu stříháme o cca 10 – 15 mm kratší, než je výška místnosti, tak, aby profil stojiny byl minimálně 2 cm ukotven do stropního profilu R-UW. Ostatní stojiny rozestavíme po 60 (62,5) cm. Profily R-CW musí být uloženy otevřenou stranou profilu ve směru montáže, aby se mohlo začít se šroubováním desek na stabilnější straně stojiny.



4. Opláštění první strany

Opláštění první strany příčky začínáme deskou o plné šířce. Desky přišroubovujeme elektrickým šroubovákem ke stojinám samořeznými šrouby Rigips v roztečích max. 25 cm. Při dvouvrstvěm opláštění se první vrstva připevňuje s roztečí šroubů 75 cm. Aby se dosáhlo potřebného překrytí spár, začíná se druhá vrstva s deskou poloviční šířky.



5. Vložená izolace a instalace

Po opláštění první strany příčky a po uložení požadovaných elektroinstalací a sanitárních instalací do dutiny příčky se do dutiny umístí izolace z minerálních vláken. Dutinu izolujeme v celé ploše a v případě potřeby izolační materiál proti sesuvu zabezpečíme.



6. Opláštění druhé strany a tmelení

Opláštěním druhé strany příčky se dokončí montáž stěny Rigips. Začínáme deskou poloviční šíře, takže proti spáře první strany leží plná plocha desky. Po opláštění příčky z obou stran přetmelíme spáry a hlavy šroubů.

Poznámka:

1. Profily R-CW před opláštěním nespojujeme s profily R-UW.
2. Desky šroubovujeme pouze k profilům R-CW (ne k profilům R-UW).

Suché omítky

Obklad stěny

Sádkartonové desky připravené na potřebný rozměr (výška místnosti minus 15 mm) nalepíme pomocí lepicího tmelu Rifix na masivní stěnu (zdívo, beton aj.).

Silně savé podklady

(např. pórobeton) je třeba předem opatřit penetračním nátěrem Rikombi-Grund v potřebném zředění.

Pokud desky lepíme na hladký betonový podklad, je třeba použít nátěr pro zvýšení přilnavosti Rikombi-Kontakt.

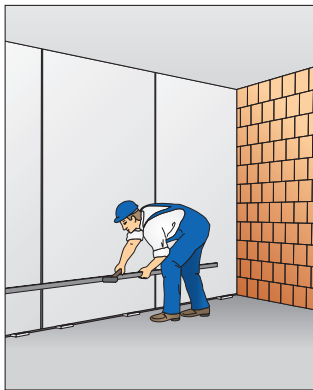
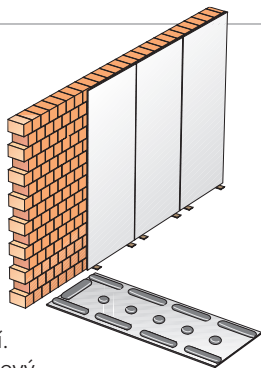

Lepicí tmel Rifix nanese se na desku (lepící terče – viz horní obr.), desku přisadíme na zeď a pomocí gumové paličky vyrovnáme. U podlahy vytvoříme pomocí podložení zbytků desky mezeru cca 10 mm a u stropu ponecháme mezeru cca 5 mm. Tím se zabezpečí odvětrání během tuhnutí lepicího tmelu. Poté spáry mezi deskami přetmelíme spárovacím tmelem. Mezery u podlahy a stropu po zaschnutí lepicího tmelu také zatmelíme.

Příprava lepicího tmelu

Lepicí tmel se před použitím rozmíchá s vodou dle návodu na obalu. Doba zpracovatelnosti je nejméně 45 minut.

Doba následného tvrdnutí tmelu je 8 až 12 hodin.

Vysychání tmelu trvá 2 až 3 dny.

Předsazené stěny

Předsazené stěny spřažené

Všude tam, kde se vyskytuje nerovné zdivo, poškozená omítka nebo hrázdná konstrukce a kde není možné provést obklady stěny (suchou omítku), můžeme upevnit desky Rigips 12,5 mm na konstrukci z kovových profilů R-CD a vytvořit tak předstěnu.

Profily R-CD připevníme ke stěně pomocí stavěcích třmenů. Třmeny je vhodné podlepit napojovacím těsněním. Vzájemná vzdálenost profilů je 60 (62,5) cm, třmenů 125 cm. Pokud se má obložením stěny zlepšit její zvuková a tepelná izolace, umístíme mezi



profily izolaci z minerálních vláken. Vlastní připevnění sádkartonových desek provedeme samořeznými šrouby dlouhými 25 mm v max. roztečích 25 cm. Při tepelně izolačním obložení vnější stěny je třeba zabudovat parozábranu, aby se zabránilo kondenzaci vodních par uvnitř konstrukce.

Volně stojící předsazené stěny

Volně stojící předsazené stěny se uplatní všude tam, kde není možno do původní stěny kotvit, popř. je nutno umístit instalační vedení do vzniklého meziprostoru.



Pro zlepšení tepelné nebo zvukové izolačních vlastností se vloží do meziprostoru izolační materiál. Jako nosnou konstrukci lze použít svislé profily R-CW stejně jako u konstrukcí příček. Upevnění nosné konstrukce a montáž desek se provádí jako

u dělicích stěn (příček). Při tepelně izolačním obložení vnější stěny je třeba zabudovat parozábranu, aby se zabránilo kondenzaci vodních par uvnitř konstrukce.

Poznámka:

Maximální výška volně stojící předstěny je 2,6 m.

Podhledy, obklady stropů

Sádkartonové podhledy pomohou esteticky vylepšit vzhled starého stropu nebo nahradit omítku v případě novostaveb. Můžeme je použít i za účelem zlepšení tepelné nebo zvukové izolace stávajících obytných místností.

1. Zaměření

Po obvodu místnosti vyznačíme na stěnách pomocí šňůry výškovou úroveň podhledu. Na stropě vyznačíme polohu závěsných bodů s ohledem na možnost kotvení (např. poloha trámů, nosníků, kleštín, dutin v panelech).

2. Nosná konstrukce

Nosnou konstrukci tvoří ocelové pozinkované tenkostěnné profily R-CD a R-UD. Konstrukci lze provést jako jednoúrovňovou pro přímou montáž nebo zavěšenou. Skladba, rozteče a jednotlivé prvky nosné konstrukce jsou patrné z následujících obrázků.

Poznámka:

Nosné kotvení podhledů nelze provádět pomocí plastových hmoždinek.

3. Montáž sádkartonových desek

Desky opláštění montujeme kolmo na směr profilů. Dbáme na vystřídání příčných spár sousedních desek min. o jeden profil. Pro jednovrstvé opláštění použijeme samořezné šrouby Rigips TN délky 25 mm. Rozteč šroubů je pro podhledy max. 17 cm. Na závěr přetmelíme hlavy šroubů a spáry mezi deskami.

Podhled přímo montovaný na strop (obklad stropu)

Tuto konstrukci používáme na zakrytí případných poškozených míst stávajícího stropu nebo místo omítky. Podmínkou použití tohoto řešení je relativně rovný podklad. Montážní osnovu tvoří profily R-CD, ukotvené do nosné části stropu pomocí příčných závěsů.

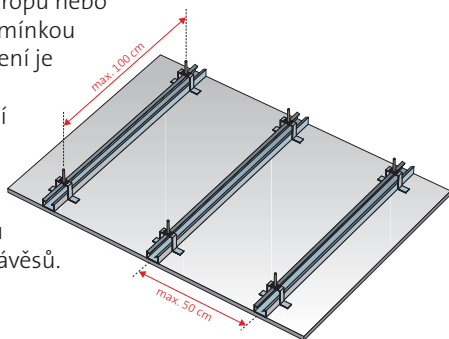

Zavěšený podhled na profilech R-CD

Zavěšený podhled použijeme jako konstrukci s možností vložení minerální izolace a svěšeni do potřebné úrovně pod stávající strop. Na obvodové stěny připevníme do požadované výšky pomocí plastových natloukacích hmoždinek Rigips, vzdálených od sebe max. 80 cm, obvodový profil R-UD, který je oporou pro montážní i nosné profily R-CD i pro připevnění sádkartonových desek po obvodě. Nosné profily R-CD jsou zavěšeny pomocí pérových rychlozávěsů a drátů s okem, kotvených do nosného stropu. Montážní profily R-CD jsou k nosným profilům R-CD připevněny pomocí dvojice úhlových kotev nebo křížových spojek.

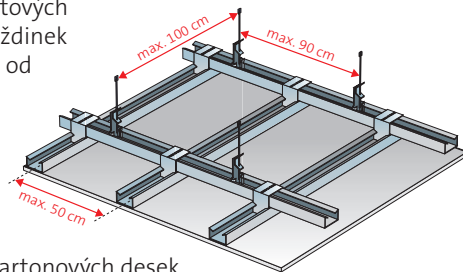

Koupelny

Pro stavbu nebo renovaci konstrukcí v prostorách se zvýšenou vlhkostí, jako např. koupelny, používáme impregnované desky Rigips RBI (H2).

Velkou výhodou sádrokartonových konstrukcí je možnost vést v dutině těchto stěn sanitární instalace (např. elektroinstalace či vodovodní a odpadní potrubí).

Pro zajištění optimální hodnoty neprůzvučnosti se doporučuje vyplnit dutinu příčky minerální izolací.

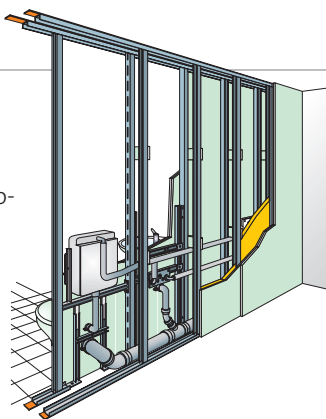

Sanitární předměty

Zařizovací předměty (umyvadla, zásobníky vody pro WC aj.) způsobují velké konzolové zatížení. Proto se připevňují na speciální nosné konstrukce sanitárních držáků zabudované do meziprostoru montované stěny a uchycené ke svislým profilům R-CW. Po vybudování nosné konstrukce a jejím jednostranném opláštění ze strany zařizovacích předmětů může instalatér provést sanitární instalace. Jednotlivá vedení je třeba řádně upevnit pomocí příchytek, které jsou příslušenstvím sanitárních držáků.

Napojení vany

Z důvodu zvukové izolace se mezi okraj vany a průběžnou první vrstvu opláštění vloží proužek napojovacího těsnění. Lícová vrstva dvojitého opláštění se ukončí asi 10 mm nad okrajem vany. Zbývající spára se později vyplní fungicidním, trvale pružným tmelem.

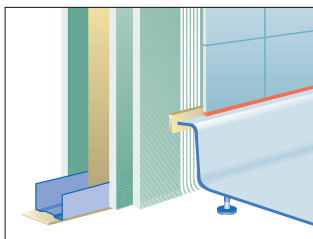

Instalační prostupy

Instalační prostupy, např. pro vodovodní potrubí, vyřízeme asi o 10 mm větší, než je průměr trubky. Hrany řezu za účelem lepší přilnavosti tmelu natřeme základním nátěrem. Prostupy se jako všechny ostatní spoje a rohy uzavřou fungicidním, trvale pružným tmelem.

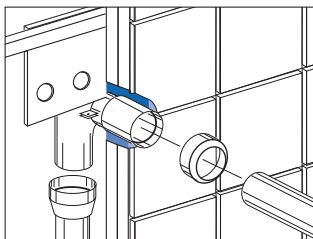

Zabudování zárubní

Při zabudování dveřních zárubní do příčky Rigips je třeba použít zárubeň určenou pro montáž do sádrokartonových příček.

Přitom je potřebné zohlednit:

1. výšku místnosti – max. 2,60 m
2. rozměry dveřního otvoru – max. 85 x 200 cm
3. hmotnost dveří – max. 25 kg

Použijeme běžné příčkové profily (R-CW a R-UW) o tloušťce plechu 0,6 mm. Podlahový profil R-UW je třeba v místě dveřního otvoru přerušit. Na obou stranách zárubně musí být profil R-UW

ukotven k podlaze dvěma připevňovacími prostředky. Profily R-CW přiléhající

k zárubni spojíme s podlahovým i stropním R-UW profilem pomocí dvojic prostřihů, nýtů nebo samořezných šroubů typu

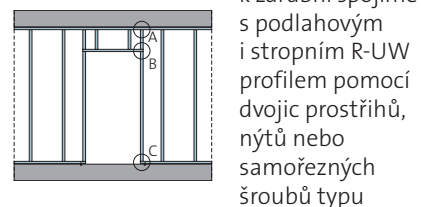
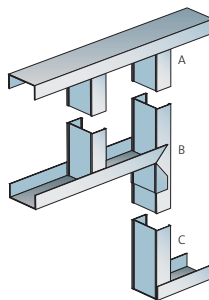

421 LB. Nad dveřním otvorem zabudujeme překlad (výměnu) z profilu R-UW. Do nadpraží zárubně umístíme dvě zkrácené stojiny R-CW pro vynesení spár opláštění v nadpraží zárubně. Zárubňové profily R-CW a překlad zárubně (profil R-UW) spojíme s vloženou zárubní pomocí šroubů do plechu min. \varnothing 3,9 mm (např. typ 421 LB \varnothing 4,2 x 13 mm) zašroubovaných do zárubňových příponek (2 šrouby na jednu příponku). Spáry mezi deskami se umístí vždy v oblasti nadpraží nad dveřním otvorem, v žádném případě se spára nesmí dostat do oblasti stojiny.

Pro stěny výšky mezi 2,60 m a 2,80 m, dveřní otvory max. 85 cm x 200 cm a pro křídla o hmotnosti do 25 kg se použije jako stojina tzv. skříňový nosník – svislé profily R-CW se po obou stranách zárubně vyztuží profily R-UW.

V případě překročení uvedených parametrů pro uspořádání příčky v oblasti zárubně musíme místo profilů R-CW/R-UW použít zesílené profily UA.

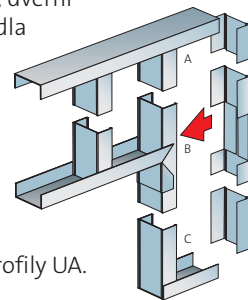

Poznámka:

Je-li v příčce použita minerální izolace, je z důvodu zachování neprůzvučnosti nutné vyplnit minerální izolací rovněž dutinu mezi zárubní a profily.

Vedení instalací příček

Profily R-CW jsou opatřeny H-prolisou, které jsou určeny pro protažení elektroinstalace nebo jiných instalačních vedení. Při montáži profilů je vhodné dbát na umístění H-prolisů přibližně ve stejné výškové úrovni příčky. V případě nutnosti vést dutinové příčky instalace v určité výškové úrovni je možné provádět ve stojinách profilů R-CW otvory přímo na stavbě během montáže za dodržení těchto pravidel:

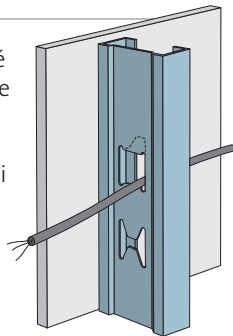

- Šířka vytvářeného otvoru musí být min. o 10 mm menší než šířka profilu.
- Výška otvoru (ve směru délky profilu) nesmí být větší než dvojnásobek jeho šířky.
- Při potřebě více otvorů v jednom profilu nad sebou nesmí být jejich vzájemná odlehlost (rozeč mezi nimi) menší než trojnásobek jejich délky.
- Hrana otvoru musí být od konce profilu vzdálena nejméně o jmenovitou šířku daného profilu.
- Otvory nesmějí být provedeny v oblasti vzájemného napojení (prodloužení) profilů.

Šroubování

Šroubování

Samořezné šrouby Rigips šroubojeme speciálním elektrickým šroubovákem nebo použijeme vrtačku opatřenou šroubovacím nástavcem. Samořezné šrouby Rigips můžeme našroubovat skrz desku do profilu Rigips bez předvrtání.

Na připevnění jednovrstvého opláštění použijeme šrouby délky 25 mm.

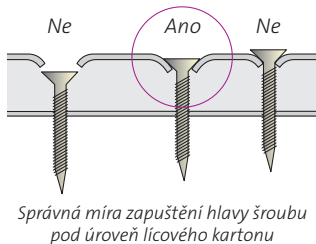

Minimální vzdálenost šroubů od hrany desky:

Originální podélná hrana (obalená papírem)	10 mm
Řezaná hrana	15 mm

Maximální vzájemná vzdálenost šroubů:

Opláštění šikmin a podhledů	170 mm
Opláštění svislých ploch	250 mm

Upevňování předmětů

Lehké předměty, jako jsou obrazy, hodiny atd. (do 15 kg), lze na stěnové konstrukce z desek Rigips bezpečně upevnit obrazovými háčky (každý hřebík unese 5 kg).

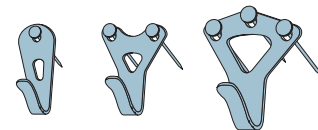

Při upevňování těžších předmětů na příčky Rigips nebo na předsazené stěny lze použít kovové či plastové dutinové nebo rozpínací hmoždinky.

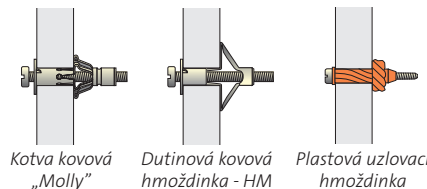

Kotva kovová „Molly“

Dutinová kovová hmoždinka - HM

Plastová uzlovací hmoždinka

Dovolené zatížení na plastovou hmoždinku činí max. 20 kg, na kovovou rozpínací hmoždinku „Molly“ max. 30 kg. Přitom je třeba

dodržet pravidlo, že jeden běžný metr konstrukce stěny jednoduše opláštěné deskami tl. 12,5 mm může být zatížen max. 40 kg.

Na podhledy je možno přímo do desky opláštění kotvit jednotlivé břemeno do 3 kg, přičemž celkově takové zatížení nesmí překročit 6 kg/m². Břemena hmotnosti do 10 kg, která celkově nepřekročí 20 kg/m², je nutno kotvit přímo do kovových profilů podkonstrukce podhledu. Větší břemena je nutno kotvit do nosné konstrukce stropu.

Povrchové úpravy

Jakmile zaschnou všechna zatmelená místa, lze přistoupit k povrchovým úpravám sádkokartonových ploch.

Na sádkokartonové povrchy lze zvolit všechny běžné povrchové úpravy jako malování, tapetování, keramický obklad apod.

Při volbě konkrétních materiálů je třeba vybrat takový, který je výrobcem doporučen pro aplikaci na sádkokarton.

S ohledem na snížení a sjednocení nasákavosti povrchu je vhodné povrch desek napenetrovat např. základním nátěrem Rigips. Pro další pracovní postup musí být základní nátěr proschlý. Malování se provádí pomocí válečku nebo stříkáním. Malování štětkou se nedoporučuje.

Pro obklady jsou vhodné keramické obkládačky a kameninové obklady standardních rozměrů, jakož i skleněná mozaika.

V místech ostříkovaných vodou je třeba pod obklad aplikovat hydroizolační nátěr.

Pod keramický obklad je třeba provést dvojité opláštění deskami tl. 12,5 mm nebo zmenšit rozeč profilů na max. 40 cm.

Orientační spotřeby materiálu na 1 m²

	Jednotka	Příčka	Obklad stěny	Předstěna spřažená	Předstěna volně stojící
Sádrokartonová deska Rigips	m ²	2	1	1	1
Vodorovný profil R-UW	m	0,8	–	–	0,8
Svislý profil R-CW	m	1,9	–	–	1,9
Profil R-CD	m	–	–	1,9	–
Profil R-UD	m	–	–	0,5	–
Napojovací těsnění	m	1,3	–	0,7	1,3
Stavěcí třmeny	ks	–	–	1,5	–
Samořezný šroub TN 3,5 x 25 mm	ks	24	–	11	11
Samovrtný šroub do plechu LB	ks	–	–	3	–
Natloukáč hmoždinky	ks	1,8	–	2,4	1,8
Lepicí tmel Rifix	kg	–	4	–	–
Spárovací tmel Vario/Rifino Top/Super	kg	0,6	0,3	0,3	0,3
Tmel pro konečnou povrch. úpravu ProMix Mega	kg	0,2	0,1	0,1	0,1
Výztužná páska pro spáry desek	m	1,6	0,8	0,8	0,8
Minerální izolace	m ²	1	–	1	1

	Jednotka	Podhled přímo montovaný	Podhled zavěšený	Podkroví
Sádrokartonová deska Rigips	m ²	1	1	1
Montážní profil R-CD	m	2	3	2,4
Obvodový profil R-UD	m	0,9	0,9	0,5
Spojovací kus pro R-CD	ks	0,5	0,6	0,5
Závěs přímý nebo krokový nebo stavěcí třmen	ks	2	1,1	2,4
Napojovací těsnění	m	0,9	0,9	0,5
Křížová spojka	ks	–	2	–
Samořezný šroub TN 3,5 x 25 mm	ks	17	17	17
Samovrtný šroub do plechu LB	ks	–	–	5
Vrut do svislých závěsů	ks	–	–	4,8
Kotevní prvek do nosného stropu	ks	2	1,1	-
Natloukáč hmoždinky	ks	1,8	1,8	1,8
Spárovací tmel Vario/Rifino Top/Super	kg	0,3	0,3	0,3
Tmel pro konečnou povrch. úpravu ProMix Mega	kg	0,1	0,1	0,1
Výztužná páska pro spáry desek	m	1,1	1,1	1
Minerální izolace	m ²	1	1	1

Spotřeby platí pro konstrukce opláštěné sádrokartonovými deskami tl. 12,5 mm.



**Vaši sousedé nemusí vědět,
že máte výročí...**

Modrá akustická deska
Jedinečné řešení problémů s hlukem

www.modreticho.cz





3x si klidně měř, ale jen jednou řež!

Blade Runner = Dvakrát rychlejší řezání než běžným způsobem

Řeže obě strany sádkartonové desky současně, tedy v jednom pracovním kroku. Jeden tah Blade Runnerem po desce a máte nařezáno!

Bližší informace o Blade Runneru včetně krátké ukázky použití najdete na www.rigips.cz

Rigips, s. r. o.

Počernická 272/96
108 03 Praha 10 - Malešice

www.rigips.cz

Centrum technické podpory



telefon: 296 411 800
mobil: 724 600 800
e-mail: ctp@rigips.cz
Po-Čt: 8-16:30; Pá 8-15

říjen 2009