

Montážní manuál pro WPC terasové systémy

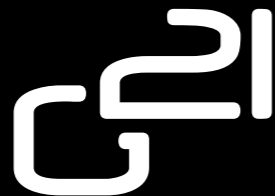

wpc

G21 - Návod k instalaci

Správný postup montáže je velmi důležitý, a je tedy nutné dodržovat veškeré zásady montáže a ostatní doporučení uvedené v tomto návodu. Dodržování zásad montáže zabezpečí dostatečnou kvalitu podlahy a uživatel se vyhne případným problémům s namontovanou podlahou nebo dokonce ztratě záruky. Věnujte tedy dostatečnou pozornost tomuto návodu k instalaci a odměnou Vám bude perfektní podlaha bez závad, kterou budete moci bezstarostně používat.

Před pokládkou tedy, prosím, věnujte pozornost následujícímu:

1. Pokládka musí být vždy realizována na rovný povrch a to buď na beton nebo beton s vodotěsnou izolací (různé druhy vodotěsných izolací pro terasy).
2. U realizace na betonovou desku vždy mějte na paměti spádování povrchu (minimálně 5 mm/m) tak, aby voda odtékala a dle spádování povrchu také pokládejte podkladní nosníky tak, aby nezadržovaly vodu (1A).
3. Vzdálenost mezi nosníky musí být vždy, při správné pokládce, max. 30 cm od sebe.
4. Na přichycení prvního prkna je nutné používat startovací přichytky.
5. Napojování prken je nutné realizovat tak, aby konec každého prkna ležel na svém samostatném nosníku, proto v místech, kde prkna na sebe navazují, umístíme dva nosníky vedle sebe (musí být ale zachována mezera minimálně 5 mm!)
6. Při chladnějším počasí je třeba počítat s větší rezervou na dilatační prodloužení délky prken při zvýšení teploty. Prodloužení 3 m dlouhého prkna je cca 0,6 cm při rozdílu teplot mezi 20°C a 30°C.
7. Čištění podlahy provádějte nejlépe pomocí tlakové myčky a čisté vody. Pouze v případě mastných skvrn použijete doporučené prostředky z naší nabídky.
8. Chraňte podlahu před zanesením zbytků písku, hrubé země apod. Tvrdá písková zrnka by časem způsobila nevratné poškrábání povrchu podlahy.
9. Podlahu není třeba natírat či jinak povrchově udržovat, kromě běžného čištění vodou.

Při nedodržení těchto zásad může být omezena či může úplně zaniknout záruka na produkt!

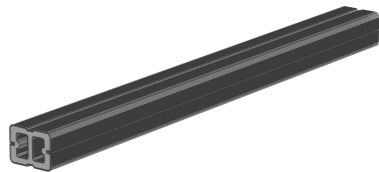

Nosník terasových prken (N0)
4 / 3 / 300 cm

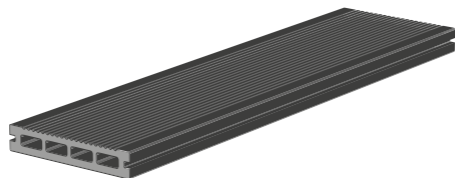
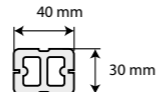

Terasové prkno (P0)
2,5 / 14 / 300 cm
2,5 / 14 / 400 cm

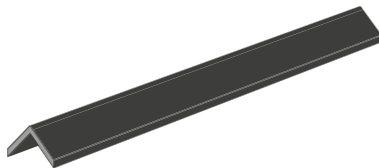
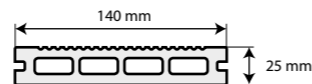

Zakončovací lišta L (ZL)
4,5 / 4,5 / 300 cm

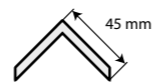

Zakončovací lišta plochá (ZP)
0,9 / 9 / 200 cm

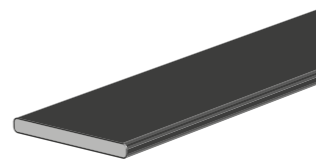
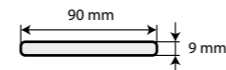

Spojovací materiál

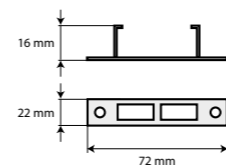

Přichytka nosníku
k podkladu (N1)

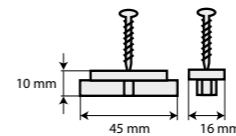

Přichytka terasového prkna
k nosníku (P1)
s ocelovým šroubem
s černým šroubem

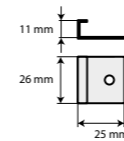

Startovací přichytka
terasového prkna
k nosníku (P2)

Speciální spojovací materiál

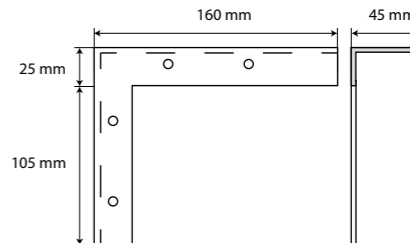

fixační
úhelník
vnitřní
(N2)

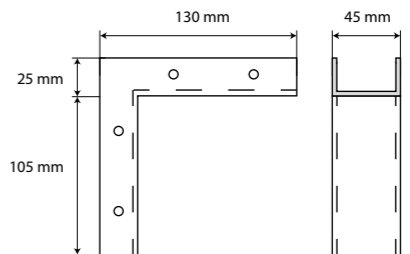

fixační
úhelník
vnější
(N3)

1

Návod na montáž roštu

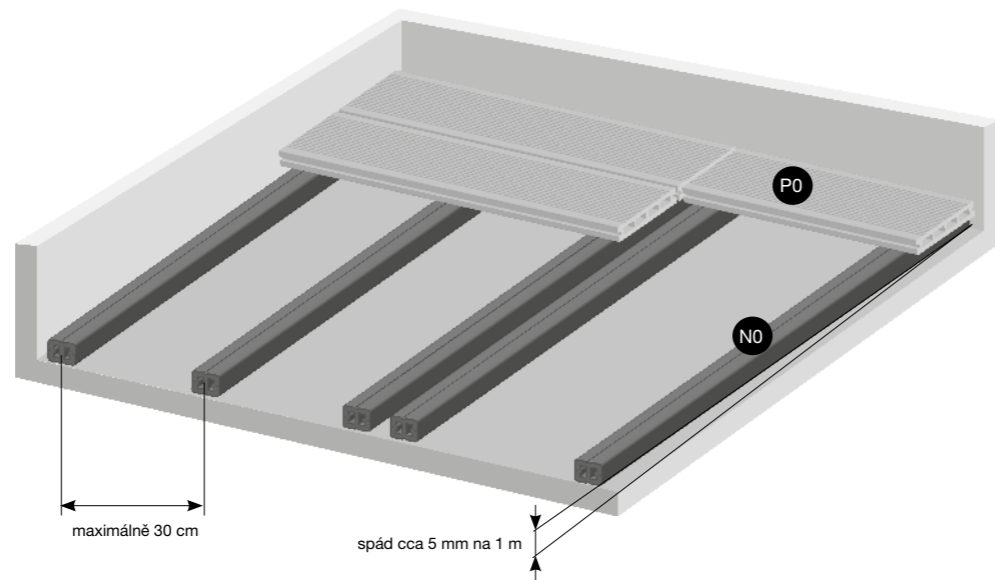

Podkladové nosníky (N0), které tvoří nosný rošt podlahy montujeme na betonový podklad nebo na betonový podklad s hydroizolací. Doporučujeme spád podkladu zhruba 5 mm/m. Nosníky je třeba pokládat po spádu, aby voda, která zateče přes prkna na podkladový beton mohla přirozeně odtékat po spádu mezi nosníky. Vzdálenost mezi podkladovými nosníky musí být vždy maximálně 30 cm od sebe. Na velmi namáhaných částech podlahy navrhujeme zhustit rozteč podkladových nosníků na 25 cm.

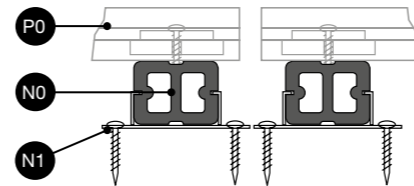

Napojování prken (P0) je nutné plánovat a následně realizovat tak, aby každý konec každého prkna ležel na svém nosníku (N0), proto v místech kde prkna na sebe navazují, umístíme dva nosníky vedle sebe (tj. cca ve vzdálenosti max 6cm od sebe) tak, aby následně položená podlahová ležela svými konci na svém nosníku (viz. Obrázek). Musí být ale také zachována mezera mezi podlahovými prkny minimálně 5mm pro umožnění dilatace. Pozor při nízkých teplotách pod 20C doporučujeme tuto mezeru navýšit o 1 mm a to z důvodu prodloužení podlahového prkna při nárůstu venkovní teploty směrem k vyšším letním teplotám.

Instalace roštu na beton

Vždy mějte na paměti spádování povrchu (cca 5 mm/m) tak, aby voda odtékala a dle spádování povrchu také pokládejte podkladní nosníky tak, aby nezadržovaly vodu, tj. takzvaně „po vodě“.

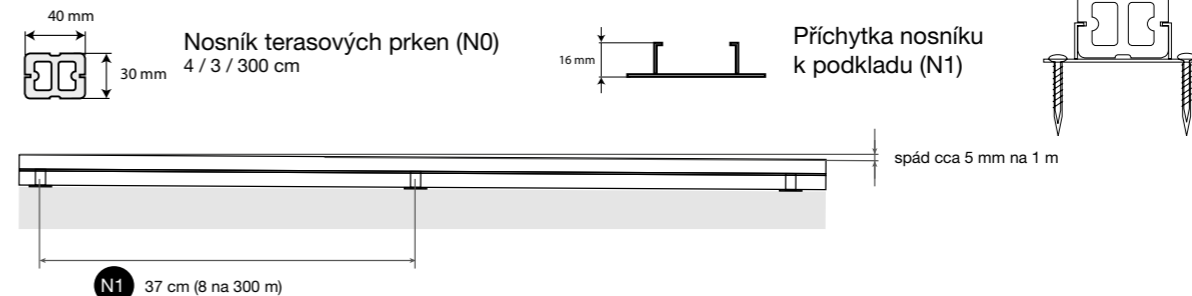

V případě pokládky na beton můžeme podkladové nosníky (N0) upevnit přichytkami podkladového nosníku (N1) za pomoci vrtů a hmoždinek. Přichytka podkladového nosníku k podlaze se montují po maximálně 60 cm od sebe. Při hustější montáži se eliminuje kročejový hluk, neboť se minimalizuje dosedání podkladového nosníku na podklad. Lze také podlepit podkladové nosníky izolační samolepící páskou. Použití této pásky není nezbytné, avšak zejména při méně rovňém povrchu významně sníží kročejový hluk.

Při montáži roštu na beton s hydroizolací, která nedovoluje použití přichytek přišroubovaných do podkladu (tím by došlo k nežádoucímu porušení hydroizolace) je třeba podkladové nosníky pouze položit na podklad s tím, že následně montovaná prkna rošt zatíží a celkově bude podlaha stabilní.

1

7

2

Návod na montáž terasového prkna

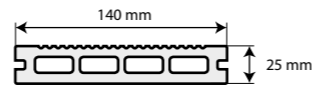
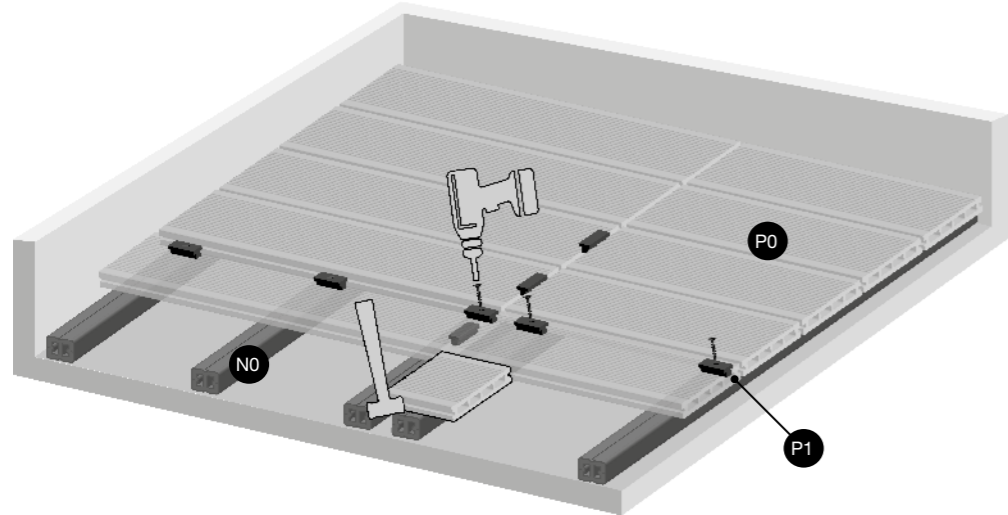

Terasové prkno (P0)
2,5 / 14 / 300 cm
2,5 / 14 / 400 cm

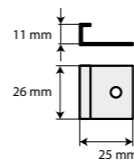

Startovací příchytka terasového prkna k nosníku (P2)

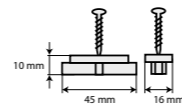

Příchytka terasového prkna k nosníku (P1) s ocelovým šroubem s černým šroubem

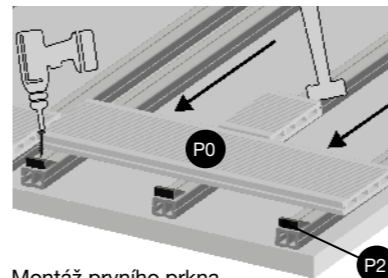

Montáž prvního prkna

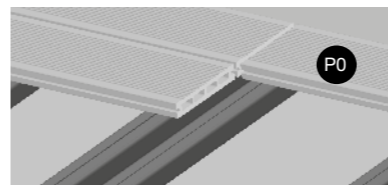
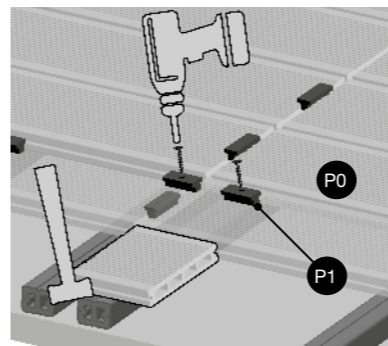

Montáž prvního prkna (P0) začneme tak, že na každý podkladový nosník (N0) nainstalujeme na začátcích startovací příchytky (P2) a upevníme do nich první WPC prkno (P0).

Stejně postupujeme při instalaci posledního prkna (P0), kdy použijeme stejné startovací příchytky (P2), které předem našroubujeme do podkladového nosníku. Poté si podle obrázku naměříme výřez pro nasazení posledního prkna tak, aby v pozici výřezu bylo možno prkno posunout do finální polohy. Je to jednoduché a funkční řešení uchycení posledního prkna.

Po přichycení prvního prkna (P0) nasuneme do drážky prkna plastové příchytky (P1), po jejich rozmístění přiložíme další prkno a vruty v klipsech za pomoci aku vrtačky (šroubováku) zavrtáme do podkladních nosníků (doporučujeme používat dlouhý nástavec tak, aby se prkna při zavrtávání vrutů neodřela) - takto postupujeme při montáži celého povrchu podlahy (prkna dle potřeby krátíme).

V místě navázání dvou prken (P0) na sebe, doporučujeme uchytit pomocí příchytky (P1) oba konce prken na připravené zdvojené podkladové nosníky (N0). Tím jsou oba konce prken uchyceny k samostatnému podkladovému nosníku a ani vlivem dilatace se neocitnou takzvané „ve vzduchu“ bez opory příchytky (P1) zašroubované do podkladového nosníku.

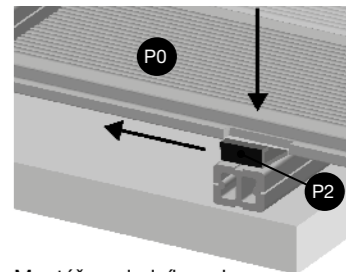

Montáž posledního prkna

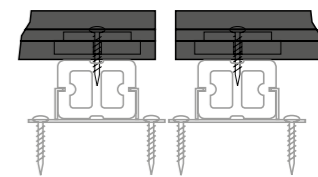
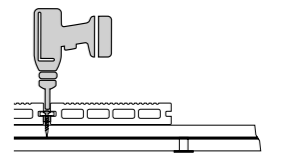
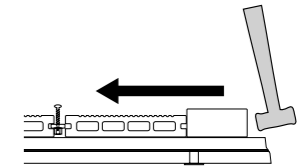

2

Návod na montáž terasového prkna

9

3,1

Návod na založení podkladových nosníků při návaznosti na schody

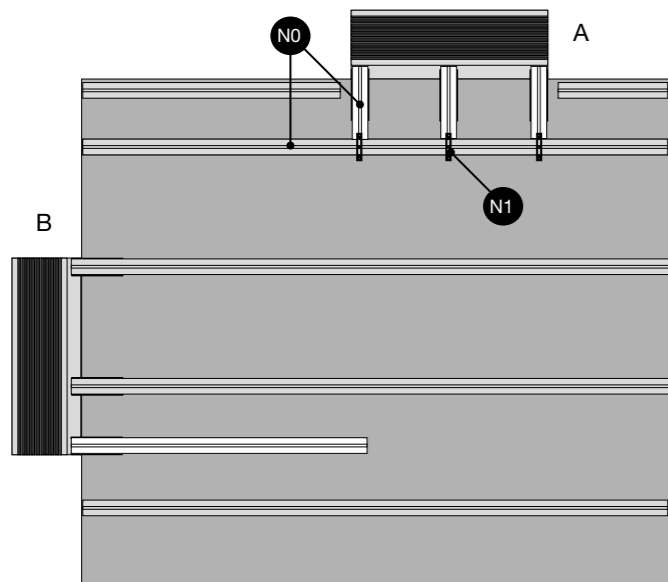

Podkladové nosníky pro schody se připravují dvěma způsoby a to podle jejich umístění vzhledem ke směru základních podkladových nosníků tvořících rošt celé podlahy. Schody jsou poté buď situovány kolmo na podkladový nosník (varianta A) nebo schody jsou pokračováním podkladového nosníku (varianta B).

A) Schody se fixují za pomoci krátkých podkladových nosníků (N0) a příchytky (N1) kolmo k nosníku roštu (N0). Krátké podkladové nosníky rozmístíme rovnoměrně po celé šíři schodu maximálně 30 cm od sebe.

B) Schody jsou pokračováním podkladových nosníků roštu a je třeba přizpůsobit a případně doplnit rastr podkladových nosníků roštu tak, aby podkladové nosníky vycházely přesně na kraje schodů. Doporučená délka doplněného podkladového nosníku je 1 m.

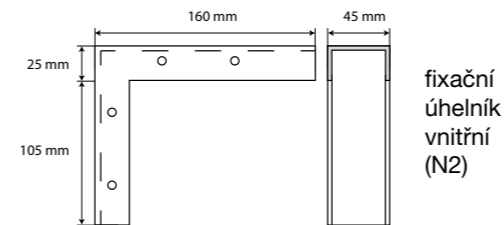
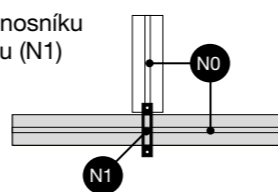
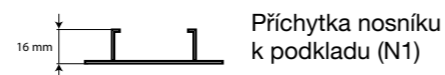
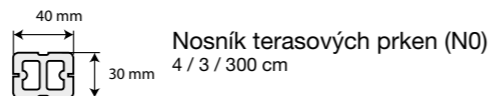

fixační
úhelník
vnitřní
(N2)

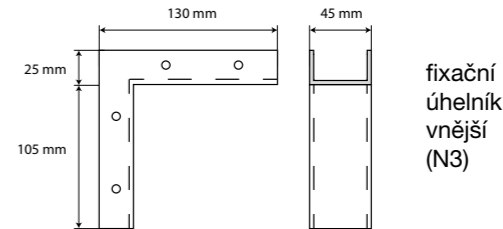

fixační
úhelník
vnější
(N3)

3,2

Podklad s hydroizolací

Pokud je podklad s hydroizolací, pak jsou podkladové nosníky na schodech vloženy a přišroubovány do vnitřních a vnějších fixačních úhelníků (N2 a N3). V tomto případě jsou fixační úhelníky pouze volně loženy na podklad. Úhelníky se pouze propojí s roštem pomocí podkladových nosníků (N0), kde se v jednom úhelníku propojí podkladové nosníky sešroubováním s tělem úhelníku. Tím dojde ke zpevnění celé podkladové konstrukce.

Na připravené podkladové nosníky se provádí montáž celého podlahového prkna (P0). Začneme vždy na nášlapném stupni schodu, kde začneme s montáží podlahového prkna přiléhajícího k čelu schodu pomocí šroubů a pak se doměří a připevní druhé podlahové prkno, které musí končit o 9 mm za hranou podkladového nosníku. Doporučujeme upravit zúžené podlahové prkno zaříznutím tak, aby na profilu zaříznutého podlahového prkna zůstal čistý materiál. Obě nášlapná podlahová prkna se připojí k podkladovým nosníkům dle obrázku.

Na čele schodu pokračujeme obložení čela schodu plochou zakončovací lištou (ZP) o síle 9 mm. Obkládáme ze shora dolů, takže nejprve použijeme celou zakončovací lištu a druhý kus zakončovací lišty je následně zúžené podle zbývajících výšek schodu a končí nad podlahovým prkmem dalšího spodního schodu.

Nedoporučujeme využití rohových zakončovacích lišt (ZL) pro překrytí hrany schodu.

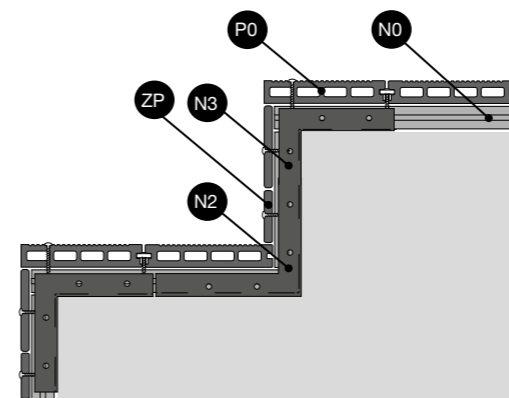

Poznámky:

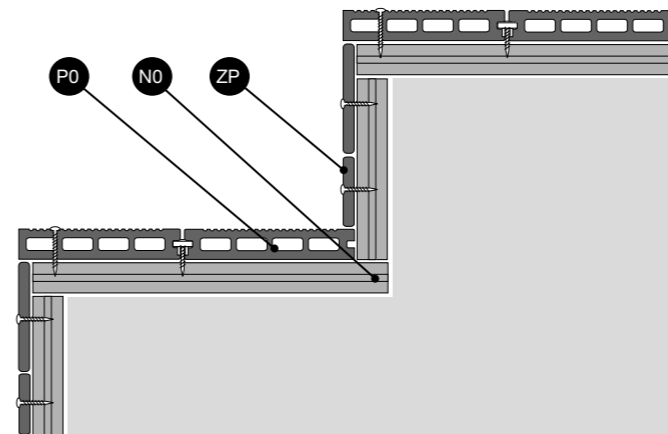

3,3 Podklad bez hydroizolace

Montáž schodů začíná přípravou podkladového roštu, který je proveden přišroubováním podkladových nosníků do nosného podkladu schodů tak, aby byl vytvořen rošt. Rozteče podkladových nosníků a ostatní zásady položení viz výše.

Na připravené podkladové nosníky se provádí montáž celého podlahového prkna. Začneme vždy na nášlapném stupni schodu, kde začneme s montáží podlahového prkna přiléhajícího k čelu schodu pomocí šroubů a pak se doměří a připevní druhé podlahové prkno, které musí končit o 9 mm za hranou podkladového nosníku. Doporučujeme upravit zúžené podlahové prkno zaříznutím tak, aby na profilu zaříznutého prkna zůstal čistý materiál. Obě nášlapná podlahová prkna se připojí k podkladovým nosníkům dle obrázku.

Na čele schodu pokračujeme obložení čela schodu plochou zakončovací lištou o síle 9 mm. Obkládáme zeshora dolů, takže nejprve použijeme celou zakončovací lištu a druhý kus zakončovací lišty je následně zúžen podle zbývající výšky schodu a končí nad podlahovým prknem dalšího spodního schodu.

Nedoporučujeme využití rohových zakončovacích lišt pro překrytí hrany schodu.

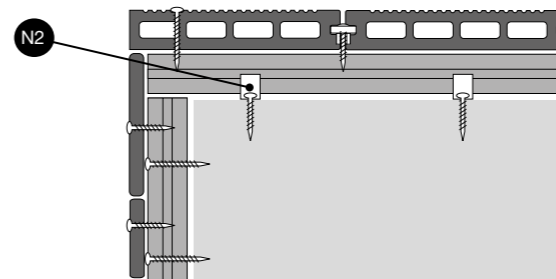

Finalizace a použití zakončovacích lišt na rovné i obloukové tvary podlahy

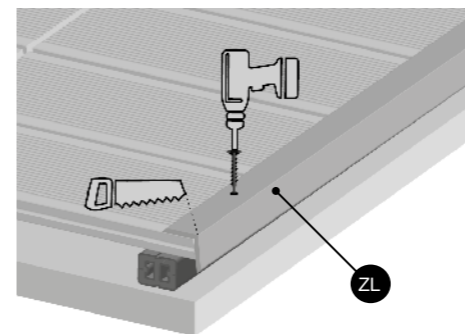
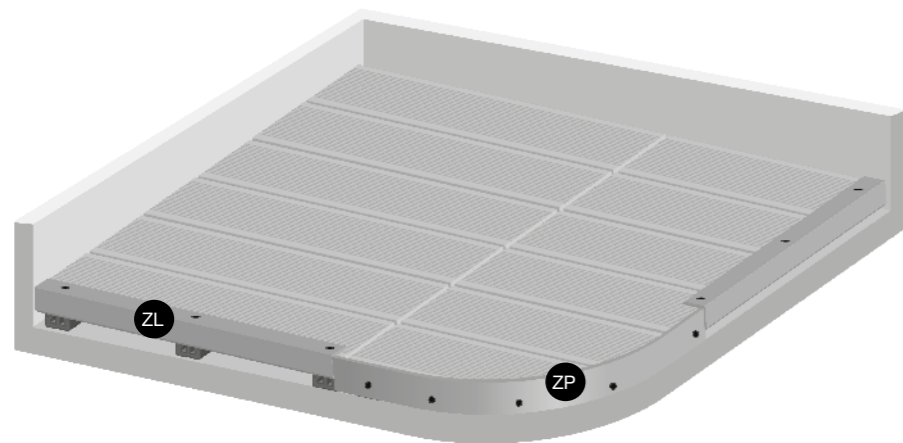
Zakončovací lišta L (ZL)
4,5 / 4,5 / 300 cm

Zakrytí pohledové hrany podlahy zakončovací lištou (ZL). Rohové lišty se připevňují přišroubováním do podlahových prken dle obrázku. Při instalaci rohové lišty na podlahové prkno v podélném směru doporučujeme z důvodu tepelné roztažnosti vždy přerušit rohovou lištu ve stejném místě, kde se podélně potkávají dvě podlahová prkna. Při instalaci rohové lišty na podlahová prkna v příčném směru doporučujeme navazovat rohovou lištu vždy v místě dilatační mezery mezi dvěma sousedními podlahovými prkny.

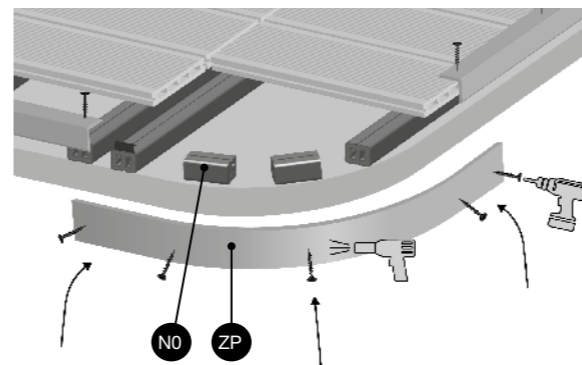
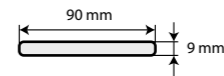
Zakončovací lišta plochá (ZP)
0,9 / 9 / 200 cm

Zakrytí hrany podlahy plochou lištou (ZP). Používá se zejména při obloukových tvarech půdorysu podlahy.

Plochou lištu lze opatrně ohýbat při nahřátí lišty. Poté se lišta šroubuje do nařezaných a k podlaze přišroubovaných podkladových nosníků (NO), které jsou doplněny do podkladového roštu po linii oblouku (Krátké nosníky podkladového nosníku (NO) se nesmějí navzájem dotýkat, bránily by tak odtékání dešťové vody). Způsob přišroubování je zobrazen na obrázku.

Podlahová prkna musí mít možnost dilataovat opačným směrem, tj. od oblouku, neboť tam jsou pevně spojena s podkladovými nosníky. Při nedodržení by docházelo k deformaci původního tvaru oblouku.