

ACO Self® Světlíky Allround

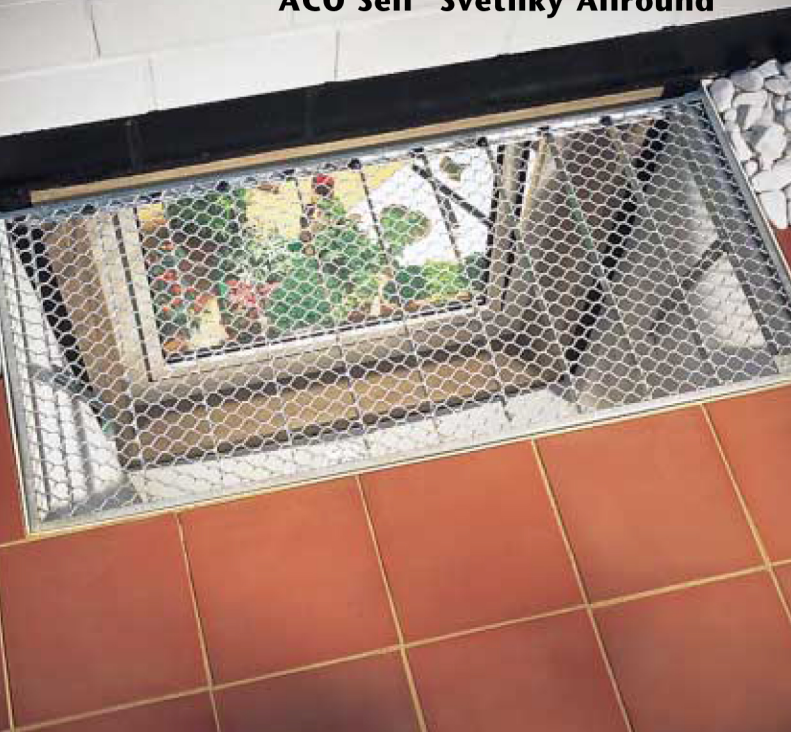

Lepší využití sklepa

**ACO všestranný systém
sklepních světlíků
(anglických dvorků)
Allround**

ACO všestranný systém sklepních světlíků Allround - silný, nepropustný, univerzálně použitelný

Rostoucí ceny pozemků, vysoké stavební náklady, snižující se volně použitelné příjmy: mnoho důvodů, chtít efektivněji využívat prostor. To platí samozřejmě zvláště pro sklepní prostory. ACO vyvinulo světlík, který je vhodný pro všechna použití. Tím je zpracování podstatně jednodušší.

Profil

- bílý
- velmi robustní díky tvarování a žebrování
- základní provedení pro různé aplikace
- všechna provedení jsou montovatelná jako pochůzná, přejezdná nebo nepropouštějící tlakovou vodu
- systém doplňuje nástavba pro vyrovnání výšky



Snadná montáž díky montážní sadě, se kterou se dobře manipuluje.

silný

- maximální stabilita díky žebrování a zesílení skleněnými vlákny
- tvarově stálý během celé životnosti
- při deformaci se netvoří praskliny
- pojízdný osobními automobily
- montáž na izolaci obvodu
- pojistka proti vloupání

nepropustný

- nepropustný pro tlakovou vodu*
- odvodňovací přípojka nepropustná pro tlakovou vodu
- kryt světlíku z bezpečnostního skla

univerzální

- nepropustný pro tlakovou vodu*
- pochůzný a pojízdný ve všech provedeních*
- světlík buďto uzavřený nebo schopný odvodňování
- čtyři varianty roštů
- montáž na všechny typy stěn

*s odpovídajícím příslušenstvím



Velikost 100 x 130 x 40 cm



Velikost 100 x 100 x 40 cm



Velikost 125 x 100 x 40 cm



Velikost 100 x 60 x 40 cm



Velikost 80 x 60 x 40 cm

Inteligentní systém příslušenství

1. Pro pochůznou montáž

- montážní sada včetně pojistky proti vloupání
- rošty v provedeních tahokov a rošty s oky, vzdálenost ok 30 x 10 a 30 x 30 mm
- nastavný rám z ušlechtilé oceli
- pachový uzávěr
- montážní sada pro montáž na izolaci obvodu
- kryt světlíku

2. Pro montáž přejezdnou osobním automobilem

- montážní sada pro pojezd osobním automobilem včetně pojistky proti vloupání
- rošt pojezdny osobním automobilem v provedení plechová tahokov, oka 30 x 10 mm

3. Pro montáž nepropouštějící tlakovou vodu

- montážní sada pro montáž nepropouštějící tlakovou vodu (DWD) včetně pojistky proti vloupání
- kryt světlíku
- (DWD) odvodňovací přípojka nepropouštějící tlakovou vodu nebo alternativně závěrná deska
- těsnící hmota Profix



Standardní pachový uzávěr s lapačem nečistot a těsnícím kroužkem pro připojení na podzemní potrubí (KG trubka DN 100 mm)

Montážní sady pro světlíky



Standardní montážní sada pro „pochozí“ provedení



Montážní sada pro „pojízdné“ provedení (pouze pro betonovanou stěnu)



ACO kryt světlíku z jednovrstvého bezpečnostního skla (ESG) včetně upevňovacího příslušenství

ACO kryt světlíku

- ochrana proti nečistotám, listí a dešti také mezi krytem a sousedící stěnou
- bez omezení využití světelného zdroje nebo vlastností přiváděného nebo odváděného vzduchu
- doporučujeme u uzavřeného odtoku světlíku



Rošt tahokov, pochůzný do 1,5 kN

Všechna tělesa světlíků je možné podle přání vybavit pochůzými nebo pojízdnými krycími rošty. Pochůzí varianty existují v provedení z plechové mřížoviny a také ok 30 x 30 a 30 x 10 mm, pojízdné provedení ve variantě 30 x 10 mm.



Rošt s oky, vzdálenost ok 30 x 30 mm, pochůzí do 1,5 kN

Při zabudovávání pojistky proti vloupání nemusí být provrtáno těleso světlíku, protože jsou za tím účelem do tělesa integrovány speciální upevňovací otvory.



Rošt s oky, vzdálenost ok 30 x 10 cm, pochůzí do 1,5 kN, pojízdný do 9,0 kN.

Pro chodníky a terasy doporučujeme rošt s oky 30 x 10 mm.

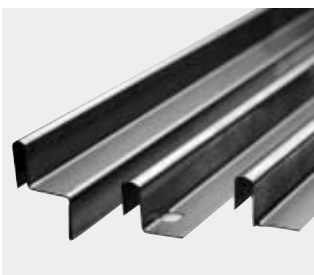

ACO světlík - nastavný rám z ušlechtilé oceli



Pojistka proti vloupání je obsažena v montážní sadě

Pozor: zkrácené rošty a kryty na požádání.

Prakticky a rychle díky snadné montáži

Montážní návod

pro pochozí a pojízdné provedení



a

a. Před montáží vložte rošt a upevněte pojistku proti vyloupání. Pojistku proti vyloupání na roštu z tahokovu upevněte v postranních drážkách, u roštu s oky v oku.

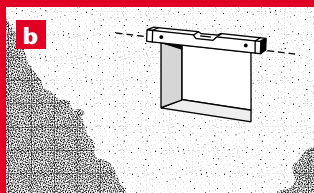

b

b. Označte horní okraj světlíku k hornímu okraji terénu. Vzdálenost od spodního okraje okna po dno světlíku by měla činit nejméně 15 cm (dle DIN 18195).

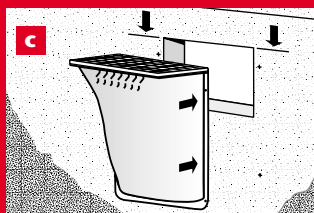

c

c. Označte otvory. Horní otvory leží 6,5 cm pod horní hranou světlíku.

d. Vyvrtejte otvory.

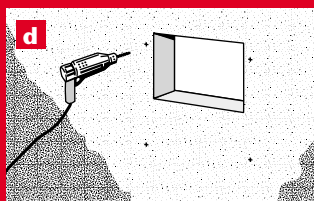

d

f. Po vrstvách vyplňte štěrkokopískem a zhutněte lehkou stavební technikou.

g. Nepřibližujte se s těžkými stavebními stroji.

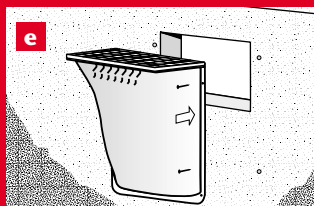

e

Pozor: U pojízdných světlíků použijte hmoždinky pro velké zatížení!

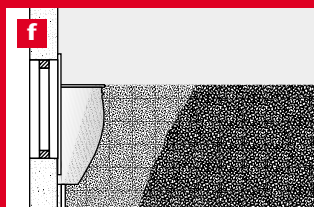

f

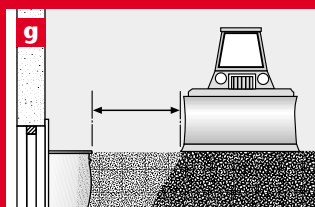

g

Montáž nepropouštějící tlakovou vodu

na bílé vaně

Svou optimální konstrukcí, také v oblasti uspořádání šroubových spojů a rovněž integrované drážky pro tmel, a použitím polypropylenu jako materiálu odolného proti praskání je montáž nepropouštějící tlakovou vodu na vodu propustných betonových stěnách bez problému možná. K tomu potřebujete montážní sadu včetně kotvy pro vysoké zatížení z ušlechtilé oceli a rovněž těsnící hmotu ACO Profix, která svými vlastnostmi zabezpečí těsnost celého systému.

Nepropouští tlakovou vodu díky:

- optimalizovanému uspořádání šroubových spojů
- materiálu odolnému proti praskání
- integrované drážce pro tmel
- montážní sadě nepropouštějící tlakovou vodu (DWD) z ušlechtilé oceli
- těsnící hmotě ACO Profix

na venkovních stěnách utěsněných asfaltem na černé vaně

Pro montáž nepropouštějící tlakovou vodu na venkovních stěnách utěsněných asfaltem musí být použita těsnící hmoty - ne ACO Profix, která je kompatibilní se silnou vrstvou nanesenou na vnější stěnu sklepa. Pro napojení světlíku na černou vanu dle DIN 18195 T6 použijte prosím naši aplikační techniku.

Montážní návod

K rozsahu dodávky světlíku nepropouštějícího tlakovou vodu patří podrobný montážní návod. Ten je třeba nutně dodržet z důvodů záruky.

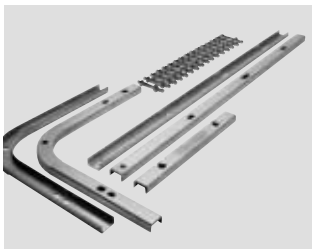

Montážní sada nepropouštějící tlakovou vodu (DWD) z ušlechtilé oceli



Nanášení ACO Profix



Montovaný ACO světlík nepropouštějící tlakovou vodu

Výškové vyrovnání pomocí nástavby

Nástavba světlíku pro
výškové vyrovnání



vyztužovací rám

Nástavba (AE) pro LS Š x H cm	přestavitelnost/výškové vyrovnání plynulé		
	s 1 AE cm	s 2 AE cm	s 3 AE cm
80 x 40	9 - 30	37 - 58	65 - 86
100 x 40	9 - 30	37 - 58	65 - 86
125 x 40	9 - 30	37 - 58	65 - 86

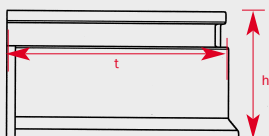
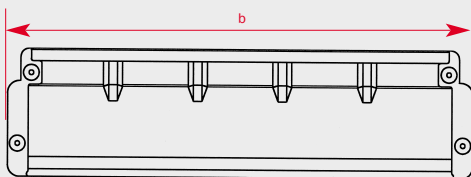

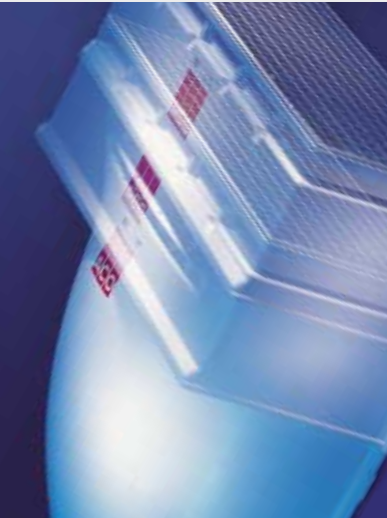

Montáž nástavby sklepního světlíku ACO

1. je možná až po montáži světlíku
2. rošt světlíku vložit do nástavby
3. nástavbou vytvořit požadovanou výšku
4. vyvrtat otvory
5. vložit hmoždinky a našroubovat nástavbu
6. po vrstvách vyplnit štěrkopískem a ztuhnit lehkou stavební technikou
7. nepřibližujte se s těžkými stavebními stroji

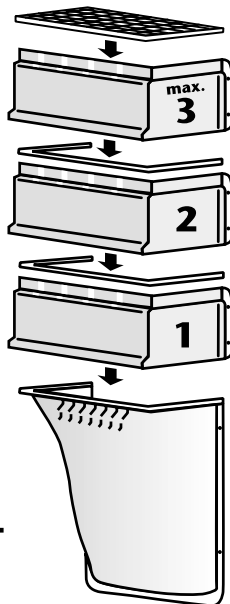
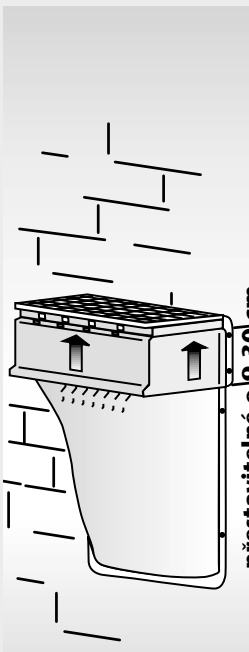

ACO všestranný systém sklepních světlíků v detailu

Těleso světlíku

Základní těleso, které je univerzálně použitelné a je vybaveno odpovídajícím příslušenstvím pro jednotlivé aplikace.

Montáže

Pro všechny montážní varianty existují barevně označené montážní sady včetně několikajazyčného montážního návodu.

Upevnění

Upevňovací otvory jsou vyvrtány již z výroby. Další upevňovací otvory pro montáž nepropouštějící tlakovou vodu jsou opatřeny lehce odstranitelným tenkým povlakem.

Uzavřené světlíky

Uzavření světlíku je možné pomocí uzavíracího systému při montáži nebo také dodatečně.

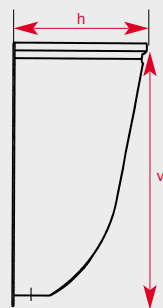

10

světlík Š x V x H	šířka okna cm
80 x 60 x 40	80
100 x 60 x 40	100
100 x 100 x 40	100
100 x 130 x 40	100
125 x 100 x 40	125

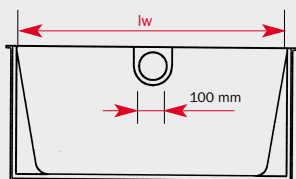
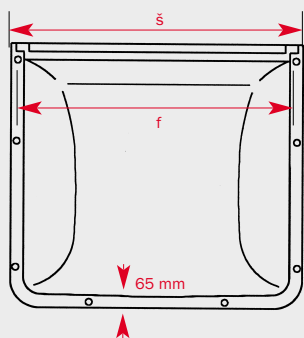

vel. roštu cm	š cm	V cm	H cm	lw cm	f cm	montov. jako nepropustné pro tlakovou vodu
84 x 40	92	66,6	42,9	80,9	88	ano
104 x 40	112	66,6	42,9	100,8	108	ano
104 x 40	112	107,3	42,9	100,8	108	ano
104 x 40	112	137,3	42,9	100,8	108	ano
134 x 40	143	107,4	42,9	131,0	138	ano

Velké světlíky Allround na požádání