

ELEKTRICKÝ FOUKAČ / VYSAVAČ

REBV 3200e

Originální návod k obsluze

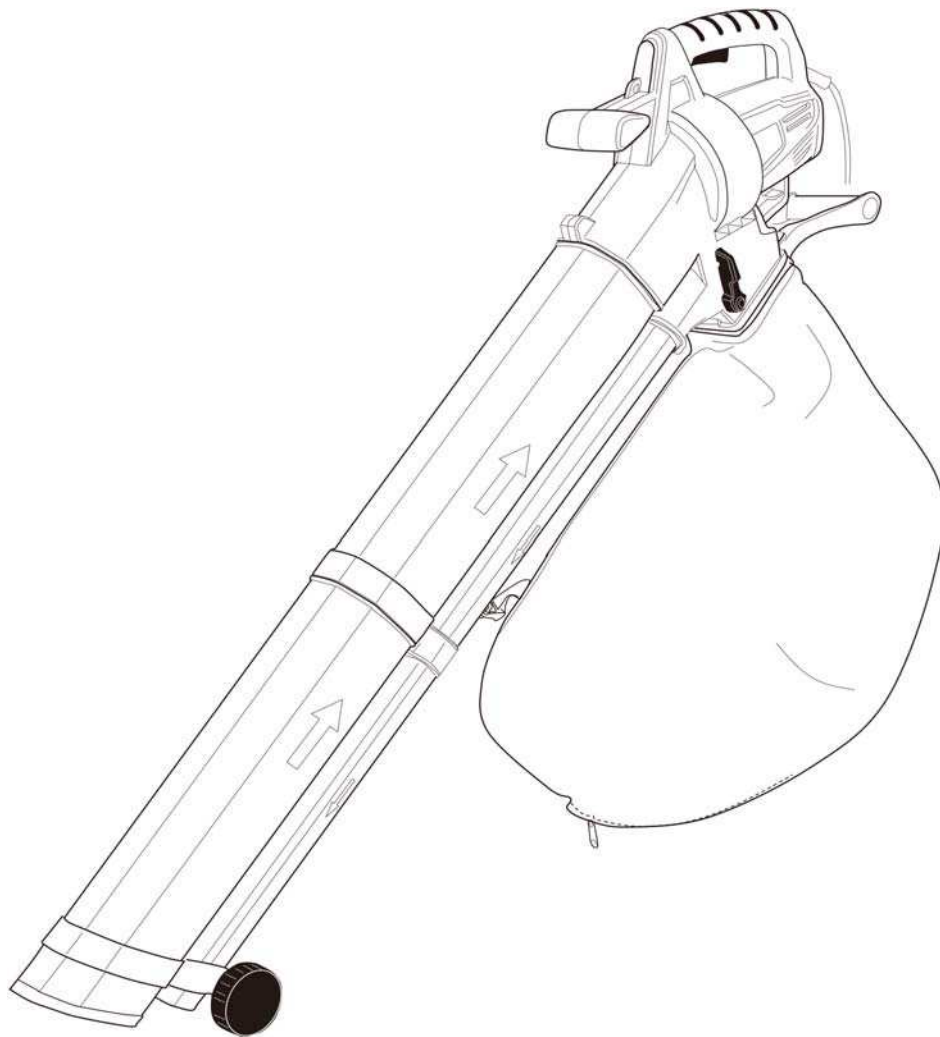

/// Riwall[®] PRO
TO WORK WITH JOY...



SEZNAM HLAVNÍCH ČÁSTÍ

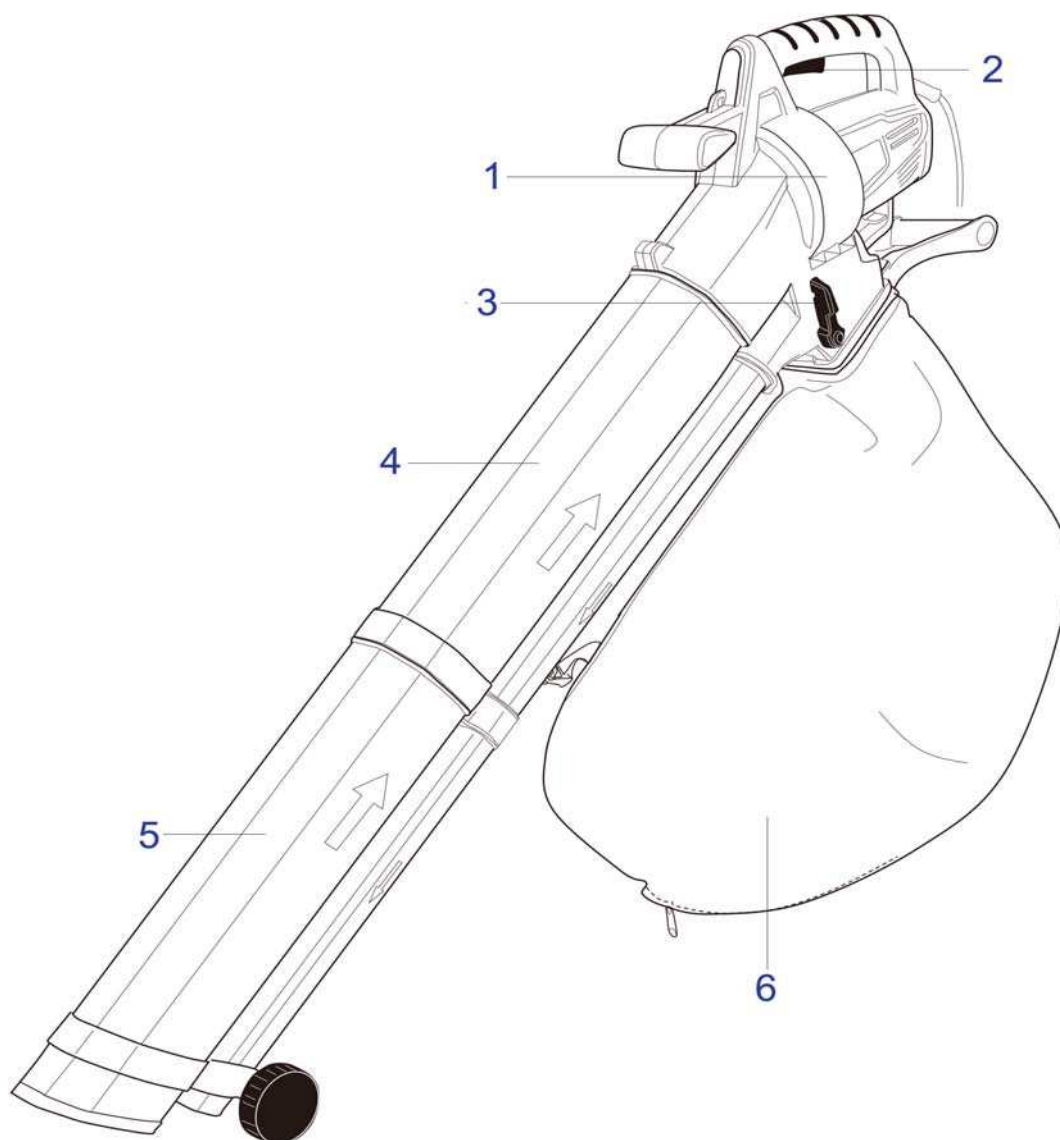











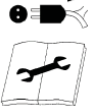

Obr. 1

1. Kliková skříň
2. Spínač zapnuto/vypnuto
3. Páčka voliče režimu fukar/vysavač
4. Střední trubice fukaru/vysavače
5. Trubice fukaru/vysavače s kolečky
6. Vak na nečistoty

POPIS SYMBOLŮ

Účelem použití symbolů v tomto návodu je upoutat vaši pozornost na možná nebezpečí. Bezpečnostní symboly a vysvětlení, které je doprovází, musí být perfektně pochopeny. Varování v nich nezamezují nebezpečí a nemohou nahradit správnou činnost pro zamezení nebezpečí.

	<p>Tento symbol před bezpečnostní poznámkou označuje opatření, výstrahu nebo nebezpečí. Ignorování tohoto varování může mít za následek váš úraz nebo úraz jiné osoby. Chcete-li omezit nebezpečí zranění, požáru nebo úrazu elektrickým proudem, řiďte se vždy zobrazenými doporučeními.</p>
	<p>Přečtěte si návod k obsluze. Před každým použitím si přečtěte příslušný odstavec tohoto návodu.</p>
	<p>Symbol třídy II: toto zařízení je opatřeno dvojitou izolací. Není nutné připojení k uzemnění.</p>
	<p>Splňuje všechny evropské předpisy vztahující se na tento výrobek.</p>
	<p>Před zahájením jakékoli údržby tohoto nářadí vždy odpojte zástrčku napájecího kabelu od zásuvky.</p>
	<p>Nepoužívejte tento výrobek, je-li poškozen napájecí kabel.</p>
	<p>Zabraňte přístupu nepovolaných osob.</p>
	<p>Rotující ventilátory. Je-li toto nářadí v chodu, udržujte ruce a nohy mimo otvory. Nebezpečný vstupní otvor. Je-li toto nářadí v chodu, udržujte ruce a nohy mimo otvory.</p>
	<p>Nepoužívejte v dešti! Chraňte před vlhkostí!</p>
	<p>Tyto symboly označují požadavky na používání ochrany sluchu a ochranu zraku při používání tohoto výrobku.</p>
	<p>Používejte masku proti prachu.</p>
	<p>Recyklujte nepotřebné materiály místo jejich likvidace v odpadu. Všechny nástroje, hadice a obaly musí být roztříděny, odvezeny do místního recyklačního centra a zlikvidovány tak, aby nedošlo k ohrožení životního prostředí.</p>

ZÁKLADNÍ BEZPEČNOSTNÍ POKYNY

DŮLEŽITÉ

PŘED POUŽITÍM SI DŮKLADNĚ PŘEČTĚTE.

USCHOVEJTE PRO DALŠÍ NAHLÉDNUTÍ.

1) Zaškolení

- a) Pečlivě si přečtete tyto pokyny. Seznamte se s ovládacími prvky a správným použitím zařízení.
- b) Tento výrobek není určen k použití osobami (včetně dětí) se sníženými fyzickými, smyslovými nebo duševními schopnostmi, nebo s nedostatkem zkušeností a znalostí, pokud těmto osobám nebyl stanoven dohled, nebo pokud jim nebyly poskytnuty instrukce týkající se použití výrobku osobou odpovědnou za jejich bezpečnost. Děti musí být pod dozorem, aby bylo zajištěno, že si s tímto výrobkem nebudou hrát.
- c) Nikdy nedovolte používat toto nářadí dětem nebo lidem, kteří nejsou seznámeni s těmito pokyny. Minimální věk obsluhy mohou upravovat místní předpisy.
- d) Nikdy nepracujte s tímto nářadím, jsou-li v blízkosti lidí, zejména děti nebo zvířata.
- e) Pamatujte si, že obsluha nebo uživatel stroje odpovídá za nehody nebo rizika, která hrozí dalším osobám nebo jejich majetku.
- f) Velké opravy musí být prováděny pouze speciálně proškoleným personálem.

2) Příprava

- a) Nenechávejte se rozptylovat a vždy se soustředte na to, co děláte. Používejte zdravý rozum. Nepoužívejte toto nářadí, jste-li unaveni nebo jste-li pod vlivem drog, alkoholu nebo léků.
- b) Před použitím vždy vizuálně zkontrolujte, zda není nářadí opotřebováno nebo poškozeno. Opotřebované nebo poškozené díly a šrouby vyměňujte v sadách, aby byla zajištěna vyváženost.
- c) Důkladně zkontrolujte prostor, kde budete nářadí používat a odstraňte všechny předměty, které mohou být nářadím odhozeny.
- d) Nenoste volný oděv, šperky nebo podobné položky, které by mohly být zachyceny do startéru nebo jiných pohybujiících se dílů.

3) Použití

- a) Při práci s tímto nářadím udržujte vyvážený a stabilní postoj.
- b) Nikdy nemiřte trubicí fukaru na okolo stojící osoby nebo zvířata.
- c) Udržujte nářadí bez oleje, špíny a jiných nečistot.
- d) Nepoužívejte toto nářadí v režimu vysavač bez řádně nasazeného sběrného vaku.
- e) Nepoužívejte a neskladujte toto nářadí v mokrém nebo vlhkém prostředí.
- f) Pracujte pouze za denního světla nebo za dobrého umělého osvětlení.
- g) Nepřenášejte toto nářadí uchopením za napájecí kabel.
- h) Odpojte toto nářadí od zdroje napájení v následujících případech.
 - Opouštíte-li toto nářadí.
 - Před odstraněním zablokování.
 - Před kontrolou, čištěním nebo prací na tomto nářadí.

- Začne-li toto nářadí nadměrně vibrovat.

4) Údržba a skladování

- a) Udržujte všechny matice a šrouby řádně utažené, abyste zajistili bezpečný provozní stav tohoto nářadí.
- b) Před uložením v uzavřeném prostoru nechejte vychladnout motor.
- c) Z bezpečnostních důvodů provádějte výměnu opotřebovaných nebo poškozených dílů.
- d) Používejte pouze originální náhradní díly a příslušenství.
- e) Před uložením toto nářadí vždy očistěte a proveďte jeho údržbu.
- f) Není-li toto nářadí používáno, uložte jej na suchém místě a mimo dosah dětí.

5) Elektrická bezpečnost

- a) Zástrčky elektrického nářadí musí odpovídat zásuvce. Zástrčku nikdy žádným způsobem neupravujte. Nepoužívejte žádné rozbočovací zásuvky u uzemněného elektrického nářadí. Neupravené zástrčky a odpovídající zásuvky sniží riziko úrazu elektrickým proudem.
- b) Zabraňte tělesnému kontaktu s uzemněnými povrchy, jako jsou potrubí, radiátory, sporáky a chladničky.
- c) Zde hrozí zvýšené riziko úrazu elektrickým proudem, je-li vaše tělo uzemněno.
- d) Nevystavujte elektrické nářadí dešti nebo vlhku. Voda, která vnikne do elektrického nářadí, zvyšuje riziko úrazu elektrickým proudem.
- e) Nepoškozujte napájecí kabel. Nikdy nepoužívejte napájecí kabel k přenášení tohoto nářadí a netahejte za tento kabel při odpojování zástrčky od síťové zásuvky. Dbejte na to, aby napájecí kabel nepřecházel přes horké a mastné povrchy a přes ostré hrany, a zamezte jeho kontaktu s pohyblivými se díly.
- f) Poškozené nebo zamotané kabely zvyšují riziko úrazu elektrickým proudem.
- g) Při práci s elektrickým nářadím venku použijte prodlužovací kabel určený pro venkovní použití.
- h) Použití kabelu vhodného pro venkovní použití snižuje riziko úrazu elektrickým proudem.

6) Použití elektrického nářadí a jeho údržba

- a) Nepřetěžujte elektrické nářadí. Používejte pro prováděnou práci správné elektrické nářadí. Správné elektrické nářadí provede práci lépe a bezpečněji v rozsahu, pro který bylo konstruováno.
- b) Nepoužívejte elektrické nářadí, pokud spínač toto nářadí nezapíná a nevypíná. Každé elektrické nářadí s nefunkčním hlavním spínačem je nebezpečné a musí být opraveno.
- c) Před prováděním jakéhokoli seřízení, před výměnou příslušenství nebo před uložením elektrického nářadí odpojte zástrčku od zdroje napájení. Tato preventivní bezpečnostní opatření snižují riziko náhodného spuštění elektrického nářadí.
- d) Nepoužívaná elektrická nářadí ukládejte mimo dosah dětí a nedovolte osobám neobeznámeným s tímto elektrickým nářadím nebo s těmito pokyny pracovat s tímto nářadím. Elektrické nářadí je v rukou nevyškolených uživatelů nebezpečné.
- e) Provádějte údržbu elektrického nářadí. Zkontrolujte vychýlení nebo zablokování pohyblivých částí, poškození jednotlivých dílů a jiné okolnosti, které mohou ovlivnit chod nářadí. Je-li toto nářadí poškozeno, před opětovným použitím zajistěte jeho opravu. Mnoho nehod bývá způsobeno nedostatečnou údržbou tohoto nářadí.

- f) Používejte elektrické nářadí, příslušenství, nože atd. v souladu s těmito pokyny a způsobem vhodným pro určitý typ elektrického nářadí. Berte v úvahu pracovní podmínky a prováděnou práci. Použití elektrického nářadí k jiným účelům, než k jakým je určeno, může být nebezpečné.

URČENÉ POUŽITÍ

Váš fukar/vysavač listí je určen pro vysávání a odfuk listí a jiných nečistot.

TECHNICKÉ ÚDAJE

Jmenovité napětí	230–240 V
Typ napájecího napětí a jmenovitá frekvence	50 Hz
Jmenovitý výkon	3 200 W
Otáčky naprázdno	15 000/min
Maximální objem vzduchu	13,2 m ³ /min
Maximální rychlost vzduchu	270 km/hod
Třída elektrické ochrany:	Třída II
Objem sběrného vaku	35 l
Hmotnost	2,65 kg
Hladina akustického tlaku	90,2 dB(A);
odchylka	K = 3 dB(A)
Naměřená hladina akustického výkonu (L _{WA})	102,4 dB(A);
odchylka	K = 3 dB(A)
Zaručená hodnota akustického výkonu (L _{WA})	105 dB(A);
Úroveň vibrací (max.)	4,27 m/s ²
Odchylka měření	K = 1,5 m/s ²

SESTAVENÍ

Varování!

Tento fukar/vysavač nesmí být používán nebo zapínán, dokud nebude zcela sestaven.

Montáž sací trubice

Spojte dohromady přední a zadní trubici a zajistěte je pomocí šroubu (obr. 2).

Nasuňte kompletní sací trubici na skříň motoru a zajistěte ji pomocí šroubu (obr. 3).

Uchopte držák koleček a nainstalujte jej do určené polohy na trubici (5) a potom utáhněte šroub (obr. 4).

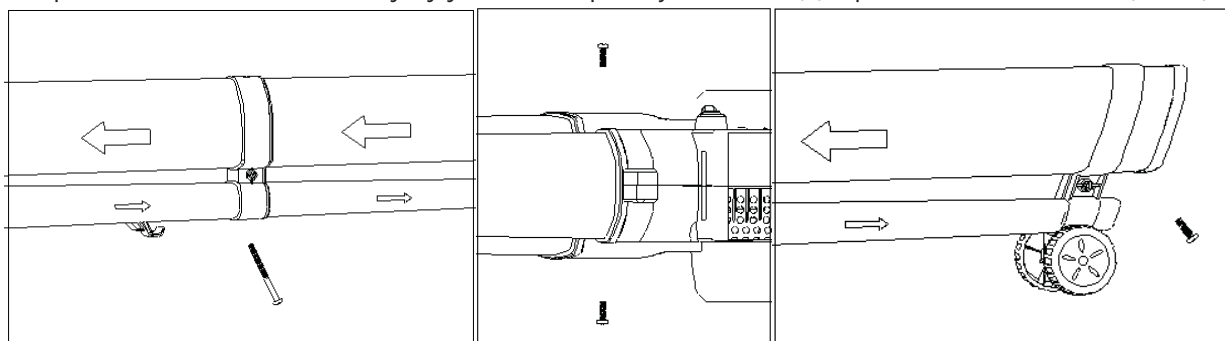

Obr. 2

Obr. 3

Obr. 4

Upevnění sběrného vaku

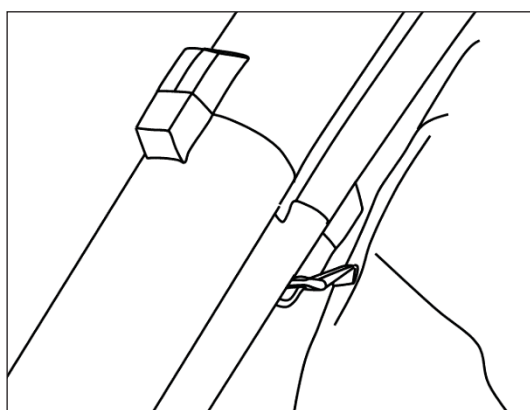

Obr. 5

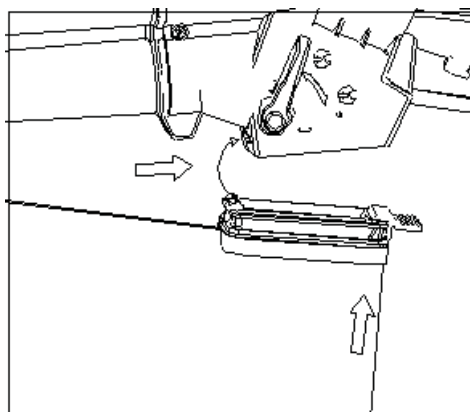

Obr. 6

Zavěste háček na sací trubici (obr. 5). A potom uchopte držák sběrného vaku na nečistoty, abyste jej mohli vložit do obloukové trubice (obr. 6).

Upevnění ramenního popruhu

Tento fukar/vysavač je vybaven ramenním popruhem. Tento popruh je upevněn ke spodní části klikové skříně jako na uvedeném obrázku. Tento ramenní popruh je dodáván proto, aby zmenšil únavu uživatele a zajistil pohodlnější obsluhu tohoto fukaru/vysavače. Může být nastaven do polohy, která bude vyhovovat uživateli.

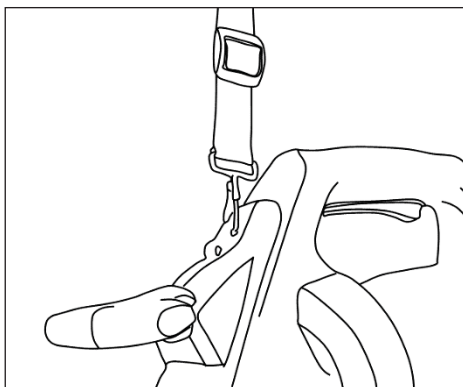

Obr. 6

Před zahájením práce

Před použitím tohoto fukaru/vysavače připojte jeho napájecí kabel k napájecímu zdroji, který je opatřen proudovým chráničem (RCD) a potom nářadí zapněte. Zkontrolujte správnou funkci proudového chrániče (RCD).

Spuštění fukaru/vysavače

Před spuštěním tohoto fukaru/vysavače se ujistěte, zda je správně nasazena střední trubice tohoto nářadí.

Varování! Před volbou pracovního režimu fukar nebo vysavač se ujistěte, zda je páčka volby režimu v normální poloze a zda není její pohyb znemožněn nečistotami z předcházejícího použití. Zvolte jeden ze dvou pracovních režimů pomocí páčky pro volbu režimu, která se nachází na boční části nářadí (**obr. 7**), a potom zapněte toto nářadí stisknutím spouštěcího spínače (**obr. 8**).

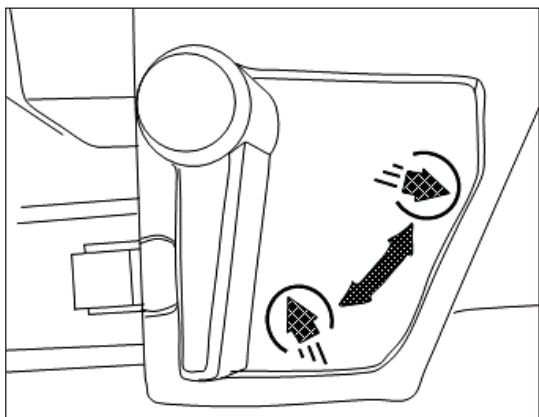

Obr. 7

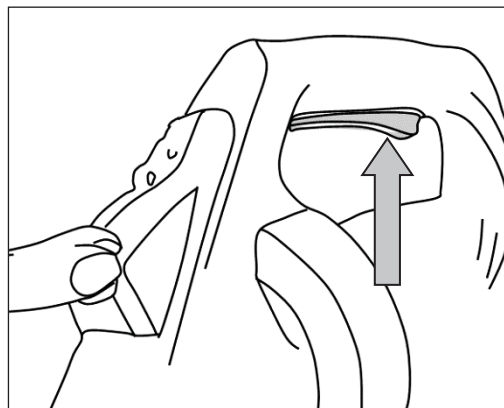

Obr. 8

Vypnutí fukaru/vysavače

Chcete-li fukar/vysavač vypnout, uvolněte spouštěcí spínač (**obr. 8**).

POUŽITÍ

Příprava

a) Před použitím proveďte kontrolu napájecího a prodlužovacího kabelu, zda nedošlo k jejich poškození. Dojde-li během použití tohoto zařízení k poškození napájecího kabelu, okamžitě odpojte zástrčku napájecího kabelu od síťové zásuvky.

Použití

Udržujte napájecí i prodlužovací kabel v bezpečné vzdálenosti od ostrých hran.

Výběr prodlužovacích kabelů

Vždy prosím používejte pouze prodlužovací kabel určený pro venkovní použití. Použití kabelu vhodného pro venkovní použití snižuje riziko úrazu elektrickým proudem.

Používejte kabely typu H05RN-F se 2 vodiči, jejichž průřez je 1,0 mm².

VAROVÁNÍ!

Zabraňte poškození prodlužovacího kabelu. Udržujte tento kabel v bezpečné vzdálenosti od horkých ploch, maziv, ostrých hran a pohyblivých se dílů. Poškozené nebo zamotané kabely zvyšují riziko úrazu elektrickým proudem.

Použití fukaru/vysavače

Nepokoušejte se vysávat vlhké nečistoty. Před použitím tohoto fukaru/vysavače nechte spadané listí a jiné nečistoty oschnout. Tento fukar/vysavač může být použit pro odstranění a úklid nečistot z teras, pěšin, příjezdových cest, trávníků, křovin a záhonů. Umožňuje také vysávání listí, papírů, malých větviček a dřevěných pilin. Je-li toto nářadí použito v režimu vysavač, nečistoty jsou nasávány přes hubici sací trubice a potom jsou odváděny do sběrného vaku. Při průchodu nečistot přes ventilátor sání dochází k jejich částečnému roztrhání. Roztrhaný rostlinný materiál je velmi vhodný pro mulčování rostlin. Varování! Jakékoli vysáté tvrdé předměty, jako jsou kamínky, plechovky, střepy atd., způsobí zničení tohoto ventilátoru.

Důležité

Nepoužívejte tento fukar/vysavač pro vysávání vody nebo velmi vlhkých nečistot.

Nikdy nepoužívejte tento fukar/vysavač bez řádně nasazeného sběrného vaku.

Obsluha fukaru/vysavače

Režim fukar

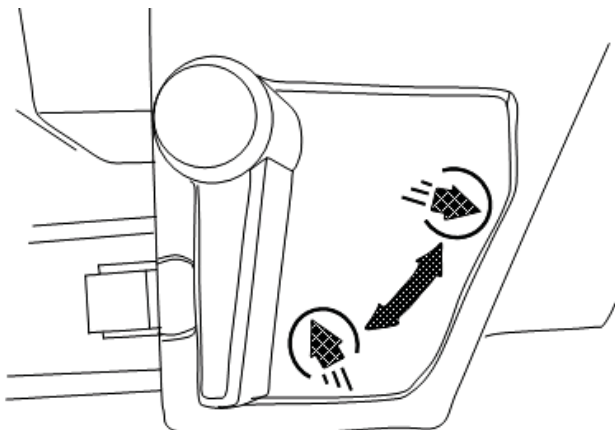

Před zahájením práce zkontrolujte prostor, který si přejete vyčistit. Odstraňte všechny nečistoty a předměty, které by mohly být odmrštěny nebo které by se mohly nalepit nebo namotat uvnitř tohoto náradí.

Pomocí páčky na boční části tohoto náradí zvolte režim fukar a proved'te jeho zapnutí. Opřete trubici s kolečky o zem a tlačte ji směrem dopředu tak, aby konec trubice směřoval k nečistotám, které chcete odstranit.

Můžete také ponechat konec trubice těsně nad povrchem terénu a můžete s ní pohybovat ze strany na stranu, zatímco se budete pohybovat směrem dopředu ve směru nečistot, které chcete odstranit.

Nafoukejte nečistoty na hromadu a potom použijte funkci vysavače, abyste mohli nahromaděné nečistoty odstranit.

Režim vysavač

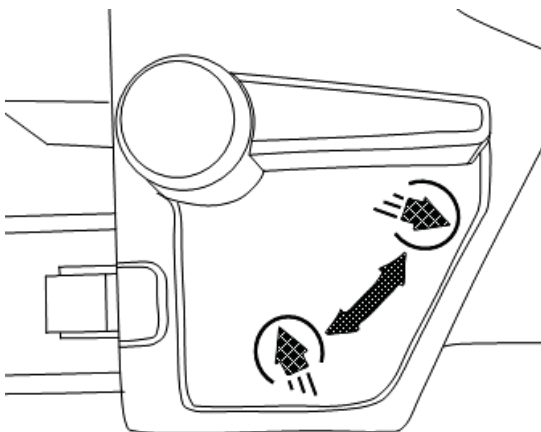

Před zahájením práce zkontrolujte prostor, který si přejete vyčistit. Odstraňte všechny nečistoty a předměty, které by mohly být odmrštěny nebo které by se mohly nalepit nebo namotat uvnitř tohoto náradí. Pomocí páčky na boční části tohoto náradí zvolte režim vysavač a proved'te jeho zapnutí. Opřete trubici s kolečky o zem a tlačte ji směrem dopředu tak, aby konec trubice směřoval k nečistotám, které chcete vysát. Můžete také ponechat konec trubice těsně nad povrchem terénu a můžete s ní pohybovat ze strany na stranu, zatímco se budete pohybovat směrem dopředu ve směru nečistot, které chcete vysát. Nevtačujte hubici trubice do nečistot, protože by došlo k zablokování sací trubice a k snížení výkonu náradí.

Rostlinné materiály, jako je listí, obsahují velké množství vody. Proto může dojít k jejich nalepení uvnitř sací trubice. Chcete-li omezit tento problém, před vysáváním nechejte rostlinný odpad několik dnů schnout.

ÚDRŽBA A ULOŽENÍ

Je-li napájecí kabel poškozen, musí být vyměněn výrobcem, jeho servisním technikem nebo osobami s příslušnou kvalifikací, aby bylo zamezeno případným nebezpečím.

Ujistěte se, zda jsou řádně utaženy všechny šrouby a matice a zda jsou správně upevněny všechny kryty. Všechny opotřebované nebo poškozené díly musí být vyměněny, aby byl u fukaru/vysavače zajištěn bezproblémový provozní stav.

Nikdy nenechávejte materiál ve fukaru/vysavači nebo ve vaku na nečistoty. To by mohlo být při spuštění fukaru/vysavače nebezpečné.

Po použití proveďte kompletní očištění fukaru/vysavače.

Ujistěte se, zda je fukar/vysavač vypnutý a zda je odpojen od zdroje napájení. Sejměte a vyprázdněte vak na nečistoty. Ujistěte se, zda řádně pracuje páčka pro volbu pracovního režimu fukaru/vysavače a zda není její poloha zablokována nečistotami. Pomocí kartáče odstraňte všechny nečistoty nacházející se v blízkosti ventilátoru a uvnitř trubice fukaru/vysavače.

Na plastové části tohoto fukaru/vysavače nepoužívejte žádné čisticí prostředky.

LIKVIDACE



Nevyhazujte elektrická nářadí do běžného domácího odpadu! Podle evropské směrnice 2012/19/EU týkající se likvidace elektrického a elektronického zařízení a její implementace do národního práva, musí být elektrická nářadí, která již nejsou použitelná, shromažďována odděleně a likvidována správným způsobem z hlediska ochrany životního prostředí.

Nikdy nevyhazujte zbytky kapalin do běžného domácího odpadu. Musí být shromažďovány odděleně a likvidovány rovněž správným způsobem z hlediska ochrany životního prostředí.

ELEKTRICKÝ FUKÁR/VYSÁVAČ

REBV 3200e

Preklad originálneho návodu na obsluhu

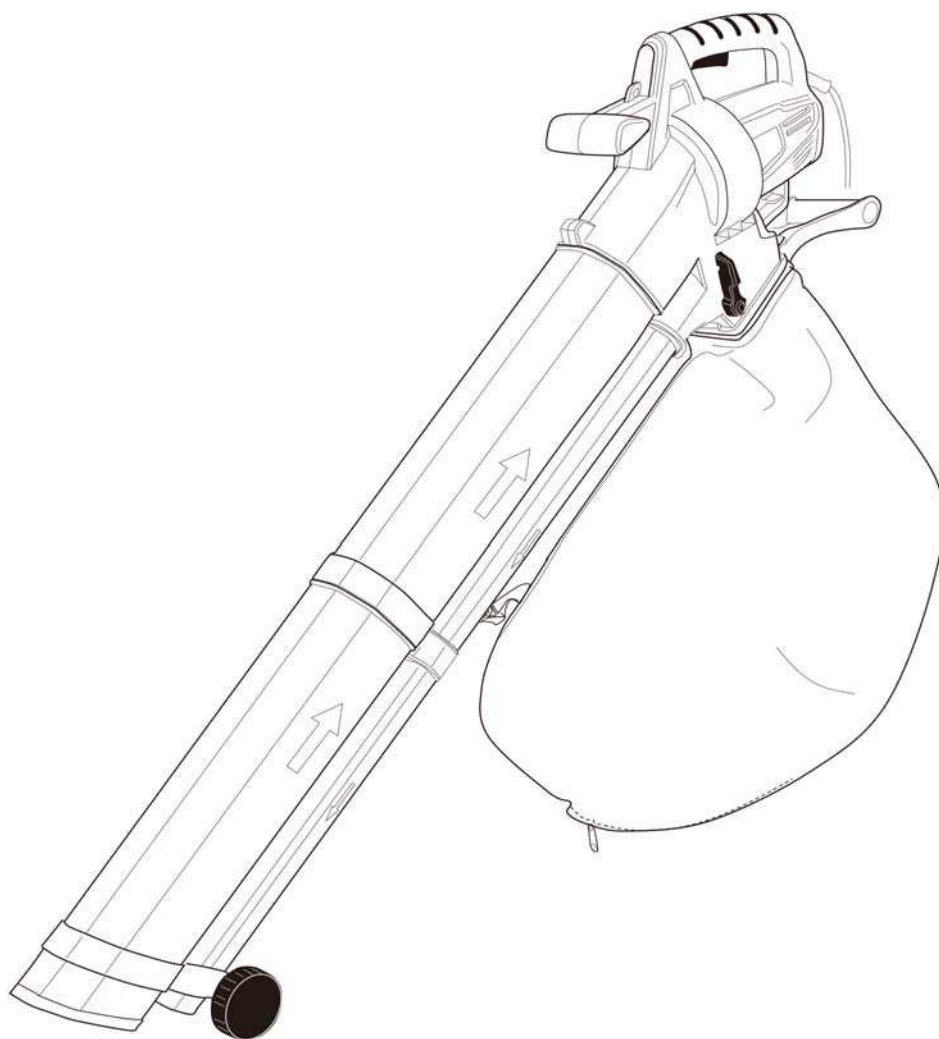

/// Riwall[®] PRO
TO WORK WITH JOY...



ZOZNAM HLAVNÝCH ČASTÍ

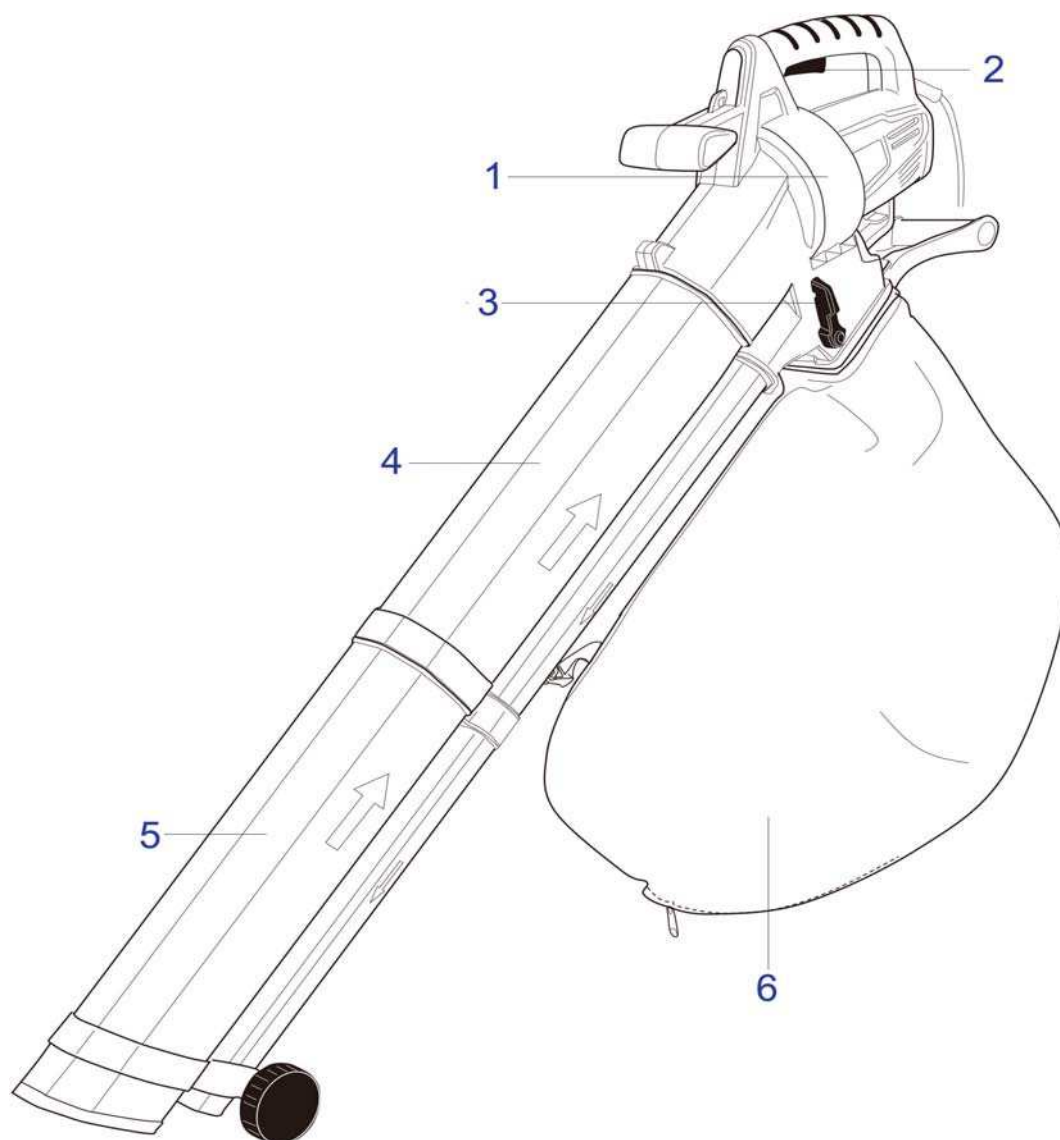













Obr. 1

1. Telo fukára
2. Spínač zapnuté/vypnuté
3. Páčka voliča režimu fukár/vysávač
4. Stredná trubica fukára/vysávača
5. Trubica fukára/vysávača s kolieskami
6. Vak na nečistoty

POPIS SYMBOLOV

Účelom použitia symbolov v tomto návode je upútať vašu pozornosť na možné nebezpečenstvá. Bezpečnostné symboly a vysvetlenia, ktoré ich sprevádzajú, musia byť perfektne pochopené. Varovania v nich nezamedzujú nebezpečenstvu a nemôžu nahradiť správnu činnosť na zamedzenie nebezpečenstvu.

	Tento symbol pred bezpečnostnou poznámkou označuje opatrenie, výstrahu alebo nebezpečenstvo. Ignorovanie tohto varovania môže mať za následok váš úraz alebo úraz inej osoby. Ak chcete obmedziť nebezpečenstvo zranenia, požiaru alebo úrazu elektrickým prúdom, riaďte sa vždy zobrazenými odporúčaniami.
	Prečítajte si návod na obsluhu. Pred každým použitím si prečítajte príslušný odsek tohto návodu.
	Symbol triedy II: toto zariadenie je opatrené dvojitou izoláciou. Nie je nutné pripojenie na uzemnenie.
	Spĺňa všetky európske predpisy vzťahujúce sa na tento výrobok.
	Pred začatím akejkoľvek údržby tohto náradia vždy odpojte zástrčku napájacieho kábla od zásuvky.
	Nepoužívajte tento výrobok, ak je poškodený napájací kábel.
	Zabráňte prístupu nepovolaných osôb.
	Rotujúce ventilátory. Ak je toto náradie v chode, udržiajte ruky a nohy mimo otvorov. Nebezpečný vstupný otvor. Ak je toto náradie v chode, udržiajte ruky a nohy mimo otvorov.
	Nepoužívajte v daždi! Chráňte pred vlhkosťou!
	Tieto symboly označujú požiadavky na používanie ochrany sluchu a ochrany zraku pri používaní tohto výrobku.
	Používajte masku proti prachu.
	Recyklujte nepotrebné materiály namiesto ich likvidácie v odpade. Všetky nástroje, hadice a obaly sa musia roztriediť, odvieŕať do miestneho recyklačného centra a zlikvidovať tak, aby nedošlo k ohrozeniu životného prostredia.

ZÁKLADNÉ BEZPEČNOSTNÉ POKYNY

DÔLEŽITÉ

PRED POUŽITÍM SI DÔKLADNE PREČÍTAJTE.

USCHOVAJTE NA ĎALŠIE NAHLIADNUTIE.

1) Zaškolenie

- a) Pozorne si prečítajte tieto pokyny. Oboznámte sa s ovládacími prvkami a správnym použitím zariadenia.
- b) Tento výrobok nie je určený na použitie osobami (vrátane detí) so zníženými fyzickými, zmyslovými alebo duševnými schopnosťami alebo s nedostatkom skúseností a znalostí, ak týmto osobám nebol stanovený dohľad alebo ak im neboli poskytnuté inštrukcie týkajúce sa použitia výrobku osobou zodpovednou za ich bezpečnosť. Deti musia byť pod dozorom, aby bolo zaistené, že sa s týmto výrobkom nebudú hrať.
- c) Nikdy nedovoľte používať toto náradie deťom alebo ľuďom, ktorí nie sú oboznámení s týmito pokynmi. Minimálny vek obsluhy môžu upravovať miestne predpisy.
- d) Nikdy nepracujte s týmto náradím, ak sú v blízkosti ľudí, najmä deti alebo zvieratá.
- e) Pamätajte si, že obsluha alebo používateľ stroja zodpovedá za nehody alebo riziká, ktoré hrozia ďalším osobám alebo ich majetku.
- f) Veľké opravy musí vykonávať iba špeciálne preškolený personál.

2) Príprava

- a) Nenechávajte sa rozptyľovať a vždy sa sústreďte na to, čo robíte. Používajte zdravý rozum. Nepoužívajte toto náradie, ak ste unavení alebo ak ste pod vplyvom drog, alkoholu alebo liekov.
- b) Pred použitím vždy vizuálne skontrolujte, či nie je náradie opotrebované alebo poškodené. Opotrebované alebo poškodené diely a skrutky vymieňajte v súpravách, aby bola zaistená vyváženosť.
- c) Dôkladne skontrolujte priestor, kde budete náradie používať a odstráňte všetky predmety, ktoré môžu byť náradím odhodené.
- d) Nenoste voľný odev, šperky alebo podobné predmety, ktoré by sa mohli zachytiť do štartéra alebo iných pohybujuúcich sa dielov.

3) Použitie

- a) Pri práci s týmto náradím udržiavajte vyvážený a stabilný postoj.
- b) Nikdy nemierte trubicou fukára na okolostojace osoby alebo zvieratá.
- c) Udržujte náradie bez oleja, špiny a iných nečistôt.
- d) Nepoužívajte toto náradie v režime „vysávač“ bez riadne nasadeného zberného vaku.
- e) Nepoužívajte a neskladujte toto náradie v mokrom alebo vlhkom prostredí.
- f) Pracujte iba za denného svetla alebo za dobrého umelého osvetlenia.
- g) Neprenášajte toto náradie uchopením za napájací kábel.
- h) Odpojte toto náradie od zdroja napájania v nasledujúcich prípadoch.
 - Ak opúšťate toto náradie.
 - Pred odstránením zablokovania.
 - Pred kontrolou, čistením alebo prácou na tomto náradí.

- Ak začne toto náradie nadmerne vibrovať.

4) Údržba a skladovanie

- Udržujte všetky matice a skrutky riadne utiahnuté, aby ste zaistili bezpečný prevádzkový stav tohto náradia.
- Pred uložením v uzatvorenom priestore nechajte vychladnúť motor.
- Z bezpečnostných dôvodov vymieňajte opotrebované alebo poškodené diely.
- Používajte iba originálne náhradné diely a príslušenstvo.
- Pred uložením toto náradia vždy očistite a vykonajte jeho údržbu.
- Ak sa toto náradie nepoužíva, uložte ho na suchom mieste a mimo dosahu detí.

5) Elektrická bezpečnosť

- Zástrčky elektrického náradia musia zodpovedať zásuvke. Zástrčku nikdy žiadnym spôsobom neupravujte. Nepoužívajte žiadne rozbočovacie zásuvky pri uzemnenom elektrickom náradí. Neupravené zástrčky a zodpovedajúce zásuvky znížia riziko úrazu elektrickým prúdom.
- Zabráňte telesnému kontaktu s uzemnenými povrchmi, ako sú potrubia, radiátory, sporáky a chladničky.
- Tu hrozí zvýšené riziko úrazu elektrickým prúdom, ak je vaše telo uzemnené.
- Nevystavujte elektrické náradie dažďu alebo vlhku. Voda, ktorá vnikne do elektrického náradia, zvyšuje riziko úrazu elektrickým prúdom.
- Nepoškodujte napájací kábel. Nikdy nepoužívajte napájací kábel na prenášanie tohto náradia a neťahajte za tento kábel pri odpájaní zástrčky od sieťovej zásuvky. Dbajte na to, aby napájací kábel neprechádzal cez horúce a mastné povrchy a cez ostré hrany, a zamedzte jeho kontaktu s pohybujúcimi sa dielmi.
- Poškodené alebo zamotané káble zvyšujú riziko úrazu elektrickým prúdom.
- Pri práci s elektrickým náradím vonku použite predlžovací kábel určený na vonkajšie použitie.
- Použitie kábla vhodného na vonkajšie použitie znižuje riziko úrazu elektrickým prúdom.

6) Použitie elektrického náradia a jeho údržba

- Nepreťažujte elektrické náradie. Na vykonávanú prácu používajte správne elektrické náradie. Správne elektrické náradie vykoná prácu lepšie a bezpečnejšie v rozsahu, pre ktorý bolo konštruované.
- Nepoužívajte elektrické náradie, ak spínač toto náradie nezapína a nevypína. Každé elektrické náradie s nefunkčným hlavným spínačom je nebezpečné a musí byť opravené.
- Pred vykonávaním akéhokoľvek nastavenia, pred výmenou príslušenstva alebo pred uložením elektrického náradia odpojte zástrčku od zdroja napájania. Tieto preventívne bezpečnostné opatrenia znižujú riziko náhodného spustenia elektrického náradia.
- Nepoužívané elektrické náradie ukladajte mimo dosahu detí a nedovoľte osobám neoboznámeným s týmto elektrickým náradím alebo s týmito pokynmi pracovať s týmto náradím. Elektrické náradie je v rukách nevyškolených používateľov nebezpečné.
- Vykonávajte údržbu elektrického náradia. Skontrolujte vychýlenie alebo zablokovanie pohyblivých častí, poškodenie jednotlivých dielov a iné okolnosti, ktoré môžu ovplyvniť chod náradia. Ak je toto náradie poškodené, pred opätovným použitím zaistite jeho opravu. Mnoho nehôd býva spôsobených nedostatočnou údržbou tohto náradia.

- f) Používajte elektrické náradie, príslušenstvo, nože atď. v súlade s týmito pokynmi a spôsobom vhodným pre určitý typ elektrického náradia. Berte do úvahy pracovné podmienky a vykonávanú prácu. Použitie elektrického náradia na iné účely, než na aké je určené, môže byť nebezpečné.

URČENÉ POUŽITIE

Váš fukár/vysávač lístia je určený na vysávanie a odľudkovanie lístia a iných nečistôt.

TECHNICKÉ ÚDAJE

Menovité napätie	230 – 240 V
Typ napájacieho napätia a menovitá frekvencia	50 Hz
Menovitý výkon	3 200 W
Otáčky naprázdno	15 000/min
Maximálny objem vzduchu	13,2 m ³ /min
Maximálna rýchlosť vzduchu	270 km/hod
Trieda elektrickej ochrany:	Trieda II
Objem zberného vaku	35 l
Hmotnosť	2,65 kg
Hladina akustického tlaku	90,2 dB(A);
odchýlka	K = 3 dB(A)
Nameraná hladina akustického výkonu (L _{WA})	102,4 dB(A);
odchýlka	K = 3 dB(A)
Zaručená hodnota akustického výkonu (L _{WA})	105 dB(A);
Úroveň vibrácií (max.)	4,27 m/s ²
Odchýlka merania	K = 1,5 m/s ²

ZOSTAVENIE

Varovanie!

Tento fukár/vysávač sa nesmie používať alebo zapínať, pokiaľ nebude úplne zostavený.

Montáž nasávacej trubice

Spojte dohromady prednú a zadnú trubicu a zaistite ich pomocou skrutky (obr. 2).

Nasuňte kompletnú nasávaciu trubicu na skriňu motora a zaistite ju pomocou skrutky (obr. 3).

Uchopte držiak koliesok a nainštalujte ho do určenej polohy na trubicu (5) a potom utiahnite skrutku (obr. 4).

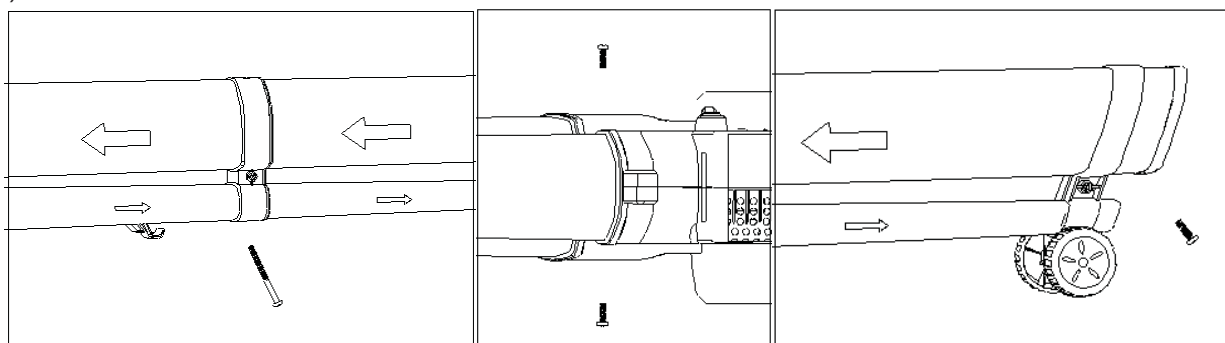

Obr. 2

Obr. 3

Obr. 4

Upevnenie zberného vaku

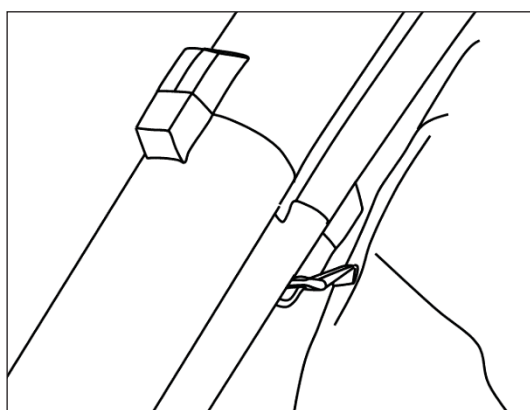

Obr. 5

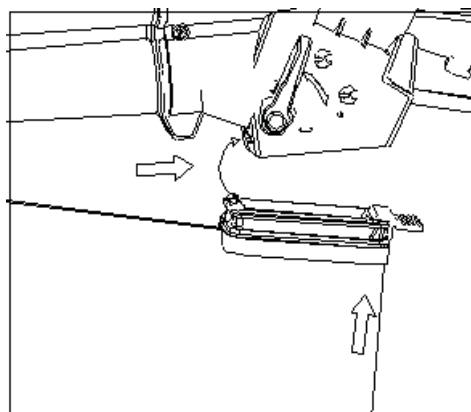

Obr. 6

Zaveste háčik na nasávaciu trubicu (obr. 5). A potom uchopte držiak zberného vaku na nečistoty, aby ste ho mohli vložiť do oblúkovej trubice (obr. 6).

Upevnenie ramenného popruhu

Tento fukár/vysávač je vybavený ramenným popruhom. Tento popruh je upevnený k hornej časti tela fukára ako na uvedenom obrázku. Tento ramenný popruh sa dodáva preto, aby zmenšil únavu používateľa a zaistil pohodlnejšiu obsluhu tohto fukára/vysávača. Môže byť nastavený do polohy, ktorá bude vyhovovať používateľovi.

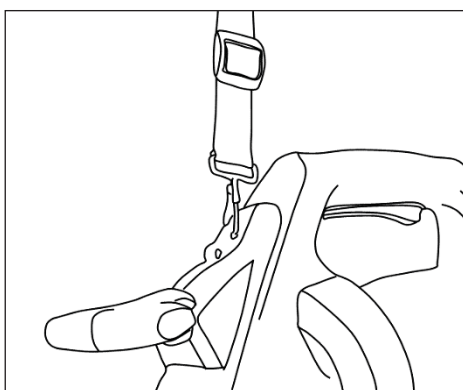

Obr. 6

Pred začatím práce

Pred použitím tohto fukára/vysávača pripojte jeho napájací kábel k napájaciemu zdroju, ktorý je opatrený prúdovým chráničom (RCD) a potom náradie zapnite. Skontrolujte správnu funkciu prúdového chrániča (RCD).

Spustenie fukára/vysávača

Pred spustením tohto fukára/vysávača sa uistite, či je správne nasadená stredná trubica tohto náradia.

Varovanie! Pred voľbou pracovného režimu „fukár“ alebo „vysávač“ sa uistite, či je páčka voľby režimu v normálnej polohe a či nie je jej pohyb znemožnený nečistotami z predchádzajúceho použitia. Zvoľte jeden z dvoch pracovných režimov pomocou páčky na voľbu režimu, ktorá sa nachádza na bočnej časti náradia (**obr. 7**), a potom zapnite toto náradie stlačením spúšťacieho spínača (**obr. 8**).

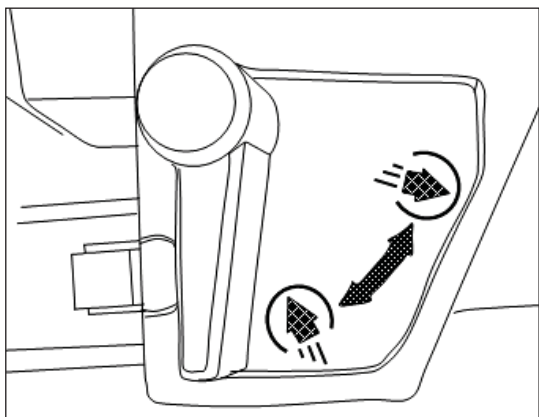

Obr. 7

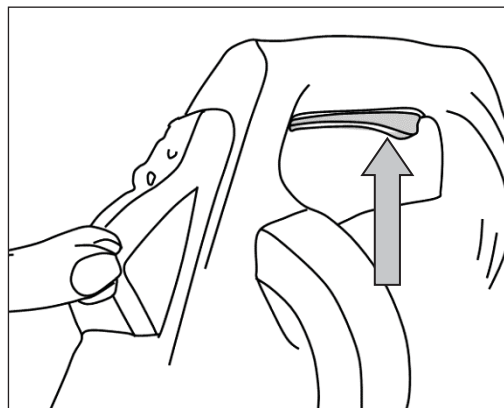

Obr. 8

Vypnutie fukára/vysávača

Ak chcete fukár/vysávač vypnúť, uvoľnite spúšťací spínač (**obr. 8**).

POUŽITIE

Príprava

a) Pred použitím vykonajte kontrolu napájacieho a predlžovacieho kábla, či nedošlo k ich poškodeniu. Ak dôjde počas použitia tohto zariadenia k poškodeniu napájacieho kábla, okamžite odpojte zástrčku napájacieho kábla od sieťovej zásuvky.

Použitie

Udržujte napájací aj predlžovací kábel v bezpečnej vzdialenosti od ostrých hrán.

Výber predlžovacích káblov

Vždy, prosím, používajte iba predlžovací kábel určený na vonkajšie použitie. Použitie kábla vhodného na vonkajšie použitie znižuje riziko úrazu elektrickým prúdom.

Používajte káble typu H05RN-F s 2 vodičmi, ktorých prierez je 1,0 mm².

VAROVANIE!

Zabráňte poškodeniu predlžovacieho kábla. Udržujte tento kábel v bezpečnej vzdialenosti od horúcich plôch, mazív, ostrých hrán a pohybujúcich sa dielov. Poškodené alebo zamotané káble zvyšujú riziko úrazu elektrickým prúdom.

Použitie fukára/vysávača

Nepokúšajte sa vysávať vlhké nečistoty. Pred použitím tohto fukára/vysávača nechajte opadané lístie a iné nečistoty oschnúť. Tento fukár/vysávač sa môže použiť na odstránenie a upratanie nečistôt z terás, chodníkov, príjazdových ciest, trávnikov, krovín a záhonov. Umožňuje taktiež vysávanie lístia, papierov, malých vetvičiek a drevených pilín. Ak je toto náradie použité v režime „vysávač“, nečistoty sa nasávajú cez hubicu nasávacej trubice a potom sa odvádzajú do zberného vaku. Pri prechode nečistôt cez ventilátor nasávania dochádza k ich čiastočnému roztrhaniu. Roztrhaný rastlinný materiál je veľmi vhodný na mulčovanie rastlín. Varovanie! Akékoľvek vysaté tvrdé predmety, ako sú kamienky, plechovky, črepy atď., spôsobia zničenie tohto ventilátora.

Dôležité

Nepoužívajte tento fukár/vysávač na vysávanie vody alebo veľmi vlhkých nečistôt.

Nikdy nepoužívajte tento fukár/vysávač bez riadne nasadeného zberného vaku.

Obsluha fukára/vysávača

Režim fukár

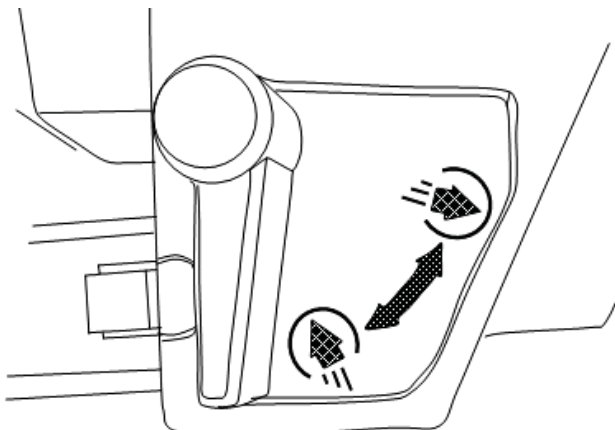

Pred začatím práce skontrolujte priestor, ktorý si prajete vyčistiť. Odstráňte všetky nečistoty a predmety, ktoré by mohli byť vymrštené alebo ktoré by sa mohli nalepiť alebo namotať vnútri tohto náradia. Pomocou páčky na bočnej časti tohto náradia zvolte režim „fukár“ a zapnite ho. Opríte trubicu s kolieskami o zem a tlačte ju smerom dopredu tak, aby koniec trubice smeroval k nečistotám, ktoré chcete odstrániť.

Môžete tiež ponechať koniec trubice tesne nad povrchom terénu a môžete s ňou pohybovať zo strany na stranu, zatiaľ čo sa budete pohybovať smerom dopredu v smere nečistôt, ktoré chcete odstrániť. Nafúkajte nečistoty na hromadu a potom použite funkciu vysávača, aby ste mohli nahromadené nečistoty odstrániť.

Režim vysávač

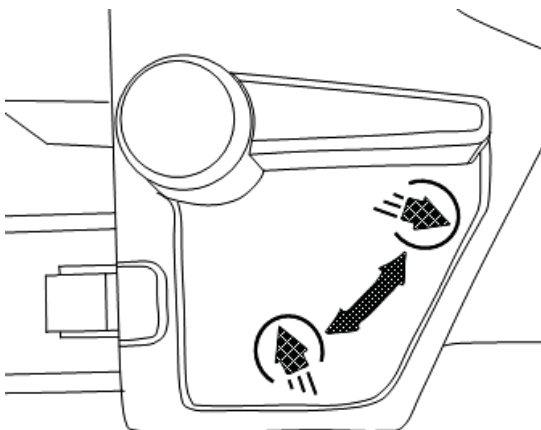

Pred začatím práce skontrolujte priestor, ktorý si prajete vyčistiť. Odstráňte všetky nečistoty a predmety, ktoré by mohli byť vymrštené alebo ktoré by sa mohli nalepiť alebo namotať vnútri tohto náradia. Pomocou páčky na bočnej časti tohto náradia zvolte režim „vysávač“ a zapnite ho. Opríte trubicu s kolieskami o zem a tlačte ju smerom dopredu tak, aby koniec trubice smeroval k nečistotám, ktoré chcete vysať. Môžete tiež ponechať koniec trubice tesne nad povrchom terénu a môžete s ňou pohybovať zo strany na stranu, zatiaľ čo sa budete pohybovať smerom dopredu v smere nečistôt, ktoré chcete vysať. Nevtláčajte hubicu trubice do nečistôt, pretože by došlo k zablokovaniu nasávacej trubice a k zníženiu výkonu náradia.

Rastlinné materiály, ako je lístie, obsahujú veľké množstvo vody. Preto môže dôjsť k ich nalepeniu vnútri nasávacej trubice. Ak chcete obmedziť tento problém, pred vysávaním nechajte rastlinný odpad niekoľko dní schnúť.

ÚDRŽBA A ULOŽENIE

Ak je prívodný kábel poškodený, musí ho vymeniť výrobca, jeho servisný technik alebo osoba s príslušnou kvalifikáciou, aby sa zamedzilo prípadným nebezpečenstvám.

Uistite sa, či sú riadne dotiahnuté všetky skrutky a matice a či sú správne upevnené všetky kryty.

Všetky opotrebované alebo poškodené diely musia byť vymenené, aby bol vo fukári/vysávači zaistený bezproblémový prevádzkový stav.

Nikdy nenechávajte materiál vo fukári/vysávači alebo vo vaku na nečistoty. To by mohlo byť pri spustení fukára/vysávača nebezpečné.

Po použití fukár/vysávač kompletne očistite.

Uistite sa, či je fukár/vysávač vypnutý a či je odpojený od zdroja napájania. Odstráňte a vyprázdňte vak na nečistoty. Uistite sa, či riadne pracuje páčka na voľbu pracovného režimu fukára/vysávača a či nie je jej poloha zablokovaná nečistotami. Pomocou kefy odstráňte všetky nečistoty nachádzajúce sa v blízkosti ventilátora a vnútri trubice fukára/vysávača.

Na plastové časti tohto fukára/vysávača nepoužívajte žiadne čistiace prostriedky.

LIKVIDÁCIA



Nevyhadzujte elektrické náradie do bežného domového odpadu! Podľa európskej smernice 2012/19/EÚ týkajúcej sa likvidácie elektrického a elektronického zariadenia a jej implementácie do národného práva, sa musí elektrické náradie, ktoré už nie je použiteľné, zhromažďovať oddelene a likvidovať správnym spôsobom z hľadiska ochrany životného prostredia.

Nikdy nevyhadzujte zvyšky kvapalín do bežného domového odpadu. Musia sa zhromažďovať oddelene a likvidovať takisto správnym spôsobom z hľadiska ochrany životného prostredia.

ELEKTRISCHER LAUBBLÄSER / LAUBSAUGER

REBV 3200e

Übersetzung der Original-Bedienungsanleitungen

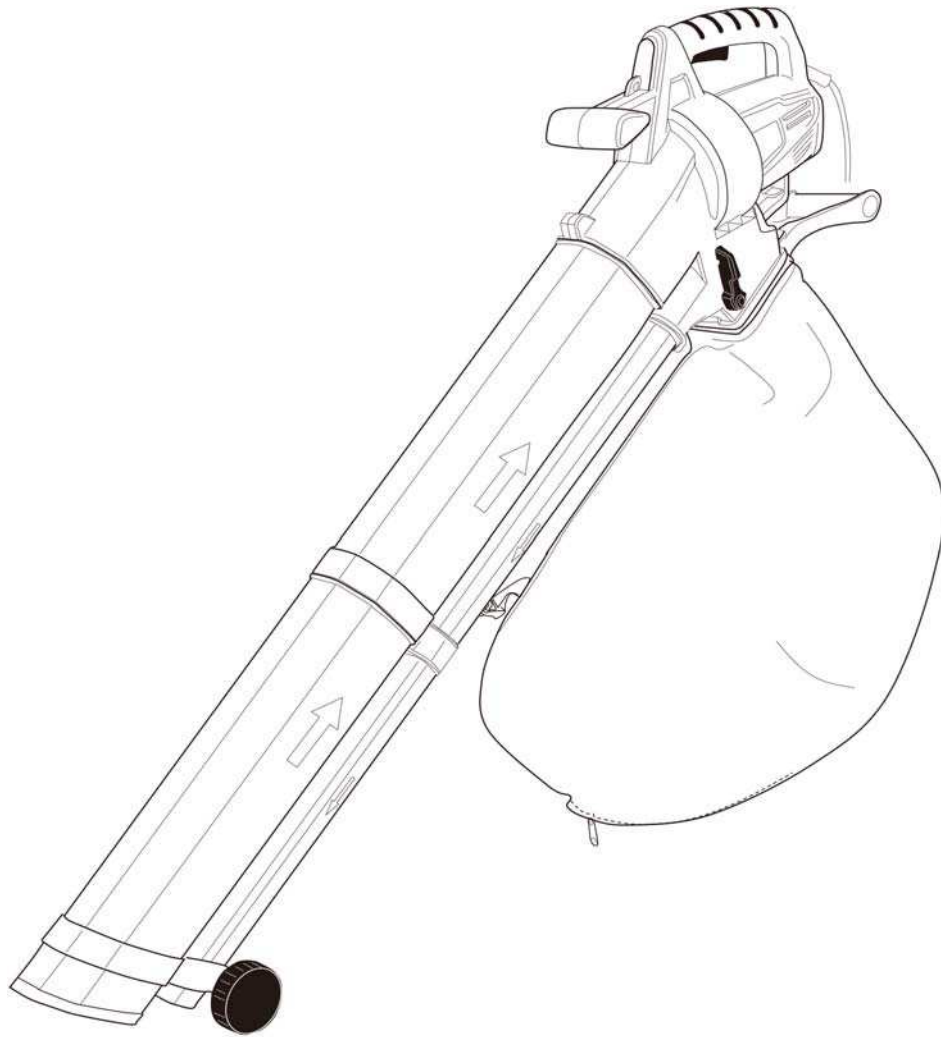

/// Riwall[®] PRO
TO WORK WITH JOY...



LISTE DER HAUPTBESTANDTEILE











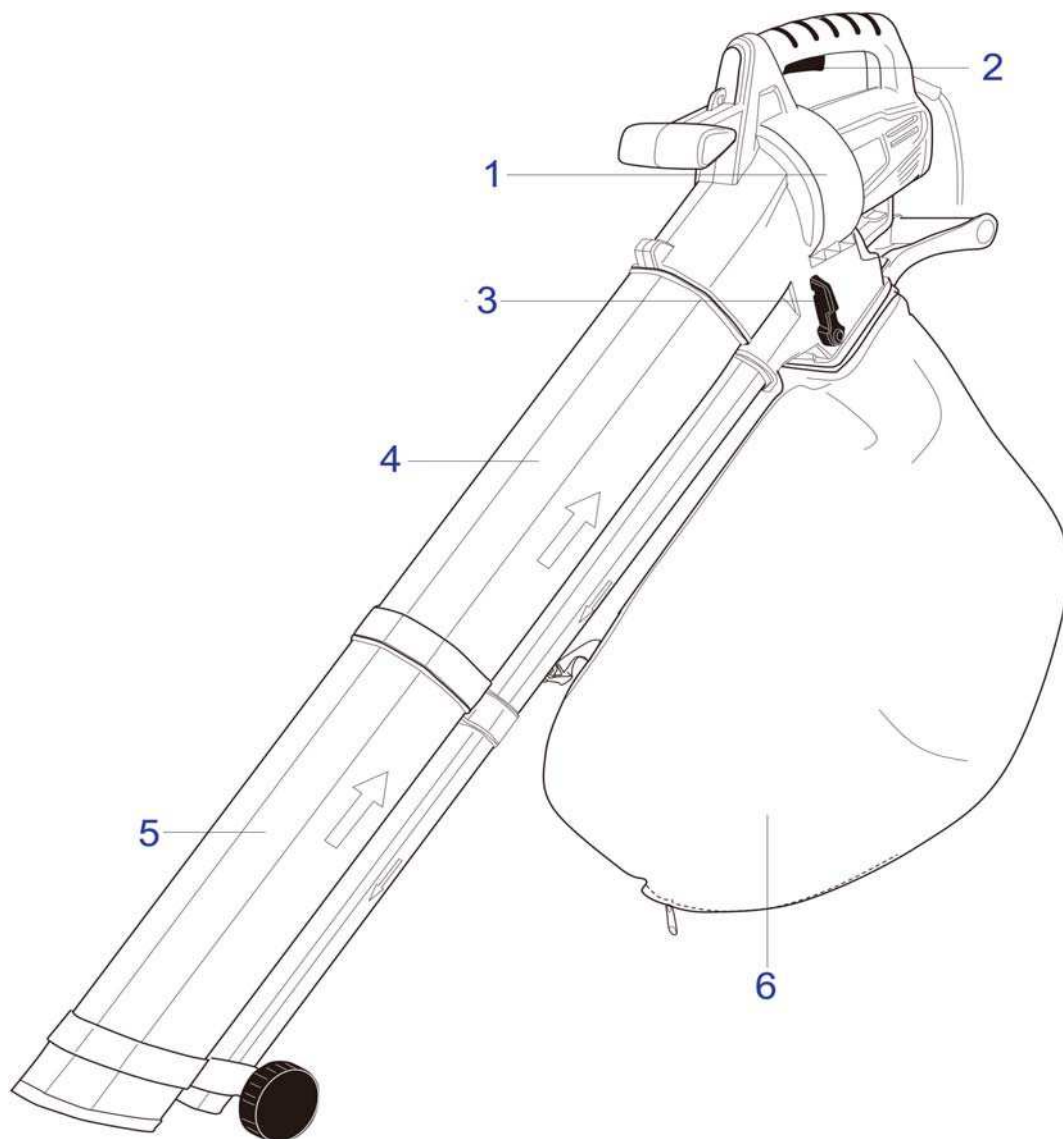



Abb. 1

1. Laubbläsergehäuse
2. Ein-Aus-Schalter
3. Betriebsart-Wahlhebel Blasen/Saugen
4. Mittelrohr des Laubblägers/-saugers
5. Rohr des Laubblägers/-saugers mit Rollen
6. Schmutzfangsack

ERLÄUTERUNG DER SYMBOLE

Die in dieser Anleitung verwendeten Symbole sollen Sie auf mögliche Gefahren hinweisen. Die Sicherheitssymbole und die zugehörigen Erläuterungen müssen einwandfrei verstanden werden. Die darin enthaltenen Warnungen verhindern keine Gefahren und können die richtigen Maßnahmen zur Verhinderung von Gefahren nicht ersetzen.

	<p>Dieses Symbol vor einem Sicherheitshinweis kennzeichnet eine Maßnahme, Warnung oder Gefahr. Die Nichtbeachtung dieser Warnung kann Unfälle für Sie oder andere Personen zur Folge haben. Um Verletzungs-, Brand- und Stromschlaggefahr zu vermeiden, beachten Sie stets die dargestellten Empfehlungen.</p>
	<p>Betriebsanleitung lesen. Lesen Sie vor jeder Verwendung den entsprechenden Absatz dieser Anleitung.</p>
	<p>Symbol für Klasse II: Dieses Gerät ist mit einer doppelten Isolierung versehen. Eine Schutzerdung ist nicht erforderlich.</p>
	<p>Erfüllt alle für dieses Produkt geltenden europäischen Vorschriften.</p>
	<p>Ziehen Sie vor jeglichen Wartungsarbeiten dieses Gerätes den Netzstecker aus der Steckdose.</p>
	<p>Verwenden Sie dieses Produkt nicht, wenn das Netzkabel beschädigt ist.</p>
	<p>Verhindern Sie den Zutritt von unbefugten Personen.</p>
	<p>Rotierende Ventilatoren. Bei laufendem Gerät sind Hände und Füße von den Geräteöffnungen fernzuhalten. Gefährliche Eingangsöffnung. Bei laufendem Gerät sind Hände und Füße von den Geräteöffnungen fernzuhalten.</p>
	<p>Nicht im Regen verwenden! Vor Feuchtigkeit schützen!</p>
	<p>Diese Symbole kennzeichnen die Notwendigkeit, bei der Verwendung dieses Produkts Gehörschutz und Augenschutz zu tragen.</p>
	<p>Staubschutzmaske verwenden.</p>
	<p>Führen Sie nicht benötigte Materialien der Wiederverwertung zu, statt sie als Abfall zu entsorgen. Alle Werkzeuge, Schläuche und Verpackungen müssen sortiert und in einem örtlichen Wiederverwertungszentrum abgegeben werden, um die Umwelt nicht zu gefährden.</p>

GRUNDLEGENDE SICHERHEITSHINWEISE

WICHTIG

**VOR DER VERWENDUNG SORGFÄLTIG DURCHLESEN.
ZUM SPÄTEREN NACHSCHLAGEN AUFBEWAHREN.**

1) Einweisung

- a) Lesen Sie diese Hinweise aufmerksam durch. Machen Sie sich mit den Bedienungselementen und der ordnungsgemäßen Verwendung des Gerätes vertraut.
- b) Dieses Produkt ist nicht zur Verwendung durch Personen (einschließlich Kindern) mit eingeschränkten physischen, sinnlichen oder geistigen Fähigkeiten oder mit ungenügender Erfahrung und Sachkenntnis bestimmt, wenn für diese Personen keine Aufsicht angeordnet wurde oder wenn sie von der Person, die für ihre Sicherheit verantwortlich ist, keine Einweisung in die Verwendung des Produktes erhalten haben. Kinder müssen beaufsichtigt werden, um sicherzustellen, dass sie das Produkt nicht zum Spielen verwenden.
- c) Lassen Sie niemals zu, dass das Gerät von Kindern oder von Personen, die nicht mit diesen Hinweisen vertraut sind, verwendet wird. Das Mindestalter für die Bedienung des Gerätes kann durch örtliche Vorschriften geregelt sein.
- d) Arbeiten Sie niemals mit diesem Gerät, wenn sich Personen, insbesondere Kinder, oder Tiere in der Nähe befinden.
- e) Denken Sie daran, dass der Bediener oder Nutzer der Maschine für Schadensfälle oder Risiken gegenüber Personen oder deren Eigentum haftet.
- f) Größere Reparaturen dürfen nur durch speziell geschultes Personal durchgeführt werden.

2) Vorbereitung

- a) Lassen Sie sich nicht ablenken und konzentrieren Sie sich immer auf das, was Sie tun. Verwenden Sie gesunden Menschenverstand. Verwenden Sie das Gerät nicht, wenn Sie müde sind oder unter Einfluss von Drogen, Alkohol oder Medikamenten stehen.
- b) Vergewissern Sie sich vor der Verwendung stets durch eine Sichtkontrolle, dass das Gerät nicht verschlissen oder beschädigt ist. Tauschen Sie verschlissene oder beschädigte Teile jeweils satzweise aus, damit das Gleichgewicht sichergestellt ist.
- c) Kontrollieren Sie gründlich den Bereich, in dem das Gerät verwendet werden soll, und entfernen Sie alle Gegenstände, die vom Gerät weggeschleudert werden könnten.
- d) Tragen Sie keine lose Kleidung, Schmuck oder ähnliche Dinge, die vom Starter oder anderen beweglichen Teilen erfasst werden könnten.

3) Verwendung

- a) Behalten Sie bei der Arbeit mit diesem Gerät eine ausgewogene und stabile Standposition bei.
- b) Richten Sie das Laubbläserrohr niemals auf umstehende Personen oder Tiere.
- c) Halten Sie das Gerät frei von Öl, Schmutz und anderen Verunreinigungen.
- d) Verwenden Sie das Gerät in der Betriebsart Saugen nicht ohne ordnungsgemäß eingesetzten Fangsack.
- e) Verwenden und lagern Sie das Gerät nicht in nasser oder feuchter Umgebung.
- f) Arbeiten Sie nur bei Tageslicht oder bei guter künstlicher Beleuchtung.

- g) Fassen Sie das Gerät zum Tragen nicht an seinem Netzkabel.
- h) Trennen Sie das Gerät in folgenden Fällen von der Stromversorgung:
 - Wenn Sie das Gerät zurücklassen.
 - Bevor Sie eine Blockierung beheben.
 - Bevor Sie das Gerät kontrollieren, reinigen oder daran arbeiten.
 - Wenn das Gerät übermäßig zu vibrieren beginnt.

4) Wartung und Lagerung

- a) Sorgen Sie dafür, dass alle Muttern und Schrauben ordnungsgemäß angezogen sind, um einen sicheren Betriebszustand des Gerätes zu gewährleisten.
- b) Lassen Sie den Motor vor einer Aufbewahrung in einem geschlossenen Raum abkühlen.
- c) Abgenutzte oder beschädigte Teile sind aus Sicherheitsgründen zu ersetzen.
- d) Verwenden Sie nur Originalersatzteile und -zubehör.
- e) Vor der Einlagerung ist das Gerät stets zu reinigen und zu warten.
- f) Wenn Sie das Gerät nicht verwenden, bewahren Sie es an einem trockenen Ort außerhalb der Reichweite von Kindern auf.

5) Elektrische Sicherheit

- a) Der Stecker des Elektrowerkzeugs muss der Steckdose entsprechen. Nehmen Sie am Stecker niemals Änderungen vor. Verwenden Sie für ein geerdetes Elektrowerkzeug keine Verteilersteckdosen. Intakte, unveränderte Stecker und entsprechende Steckdosen verringern das Risiko eines Stromschlags.
- b) Verhindern Sie einen Kontakt des Körpers mit geerdeten Oberflächen, wie Rohren, Heizkörpern, Herden und Kühlschränken.
- c) Es besteht ein erhöhtes Stromschlagrisiko, wenn Ihr Körper geerdet ist.
- d) Setzen Sie das Elektrowerkzeug keinem Regen und keiner Nässe aus. Wasser, das in das Elektrowerkzeug eindringt, erhöht das Stromschlagrisiko.
- e) Beschädigen Sie nicht das Stromversorgungskabel. Verwenden Sie das Stromversorgungskabel niemals zum Tragen des Werkzeugs und ziehen Sie nicht am Kabel, um den Stecker aus der Steckdose zu ziehen. Achten Sie darauf, dass das Kabel nicht über heiße und fettige Oberflächen und nicht über scharfe Kanten führt, und verhindern Sie einen Kontakt des Kabels mit sich bewegenden Teilen.
- f) Beschädigte oder verwickelte Versorgungskabel erhöhen das Risiko eines Unfalls durch elektrischen Strom.
- g) Verwenden Sie bei Arbeiten mit dem Elektrowerkzeug im Freien ein für den Außenbereich bestimmtes Verlängerungskabel.
- h) Die Verwendung eines für den Außenbereich geeigneten Kabels verringert das Risiko eines Stromschlags.

6) Verwendung und Instandhaltung des Elektrowerkzeugs

- a) Überlasten Sie das Elektrowerkzeug nicht. Verwenden Sie das richtige Elektrowerkzeug für die durchzuführende Arbeit. Das richtige elektrische Werkzeug führt die Arbeiten besser und sicherer in dem Bereich aus, für den es konstruiert wurde.
- b) Verwenden Sie das elektrische Werkzeug nicht, wenn sein Schalter nicht ein- und ausschaltet. Jedes Elektrowerkzeug mit defektem Hauptschalter ist gefährlich und muss repariert werden.

- c) Trennen Sie vor jeglichen Einstellarbeiten, vor dem Austausch von Zubehör und vor der Lagerung des Elektrowerkzeugs den Netzstecker von der Stromquelle. Diese präventiven Sicherheitsmaßnahmen verringern das Risiko, dass das Elektrowerkzeug versehentlich gestartet wird.
- d) Lagern Sie nicht verwendete elektrische Werkzeuge außerhalb der Reichweite von Kindern und erlauben Sie nicht, dass Personen, die mit dem Werkzeug oder mit diesen Anweisungen nicht vertraut sind, mit diesem Werkzeug arbeiten. Ein elektrisches Werkzeug ist in den Händen von nicht geschulten Nutzern gefährlich.
- e) Führen Sie die Wartung des elektrischen Werkzeugs durch. Kontrollieren Sie bewegliche Teile auf Auslenkungen oder Blockierungen, Beschädigungen der einzelnen Teile und andere Umstände, die den Betrieb des Werkzeugs beeinflussen können. Wenn das Werkzeug beschädigt ist, lassen Sie es reparieren, bevor Sie es erneut verwenden. Viele Unfälle werden durch unzureichende Wartung des Gerätes verursacht.
- f) Verwenden Sie das Elektrowerkzeug, das Zubehör, die Messer usw. gemäß diesen Hinweisen und in einer für den jeweiligen Elektrowerkzeugtyp geeigneten Weise. Berücksichtigen Sie die Arbeitsbedingungen und die durchzuführende Arbeit. Eine Verwendung des Elektrowerkzeugs zu anderen als den bestimmungsgemäßen Zwecken kann gefährlich sein.

BESTIMMUNGSGEMÄSSE VERWENDUNG

Ihr Laubbläser/Laubsauger ist zum Wegblasen bzw. Aufsaugen von Laub und Schmutz bestimmt.

TECHNISCHE DATEN

Nennspannung	230–240 V
Spannungsart und Nennfrequenz	50 Hz
Nennleistung	3.200 W
Leerlaufdrehzahl	15.000/min
Maximales Luftvolumen	13,2 m ³ /min
Maximale Luftgeschwindigkeit	270 km/h
Elektrische Schutzklasse:	Klasse II
Fangsack-Volumen	35 l
Gewicht	2,65 kg
Schalldruckpegel	90,2 dB(A)
Abweichung	K = 3 dB(A)
Gemessener Schalleistungspegel (L _{WA})	102,4 dB(A)
Abweichung	K = 3 dB(A)
Garantierter Schalleistungspegel (L _{WA})	105 dB(A)
Vibrationspegel (max.)	4,27 m/s ²
Messabweichung	K = 1,5 m/s ²

MONTAGE

Warnung!

Dieser Laubbläser/-sauger darf erst verwendet werden, wenn er vollständig zusammgebaut ist.

Montage des Saugrohrs

Fügen Sie das vordere und hintere Rohr zusammen und sichern sie die Verbindung mit einer Schraube (Abb. 2).

Stecken Sie das komplette Saugrohr auf das Motorgehäuse und sichern Sie es mit einer Schraube (Abb. 3).

Bringen Sie die Rollenhalterung an der dafür vorgesehenen Position am Rohr (5) an und ziehen Sie dann die Schraube (Abb. 4) fest.



Abb. 2

Abb. 3

Abb. 4

Befestigung des Fangsacks

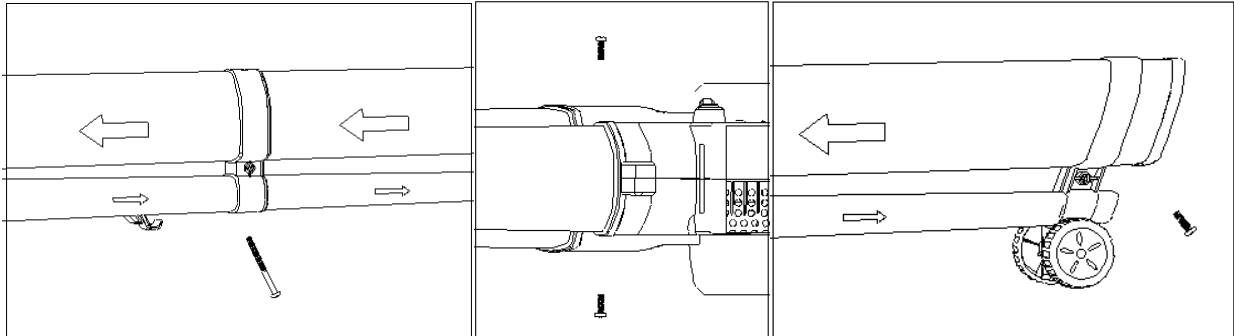

Abb. 5

Abb. 6

Hängen Sie den Haken am Saugrohr ein (Abb. 5). Setzen Sie dann die Fangsack-Halterung in das gebogene Rohr (Abb. 6) ein.

Befestigung des Schultergurts

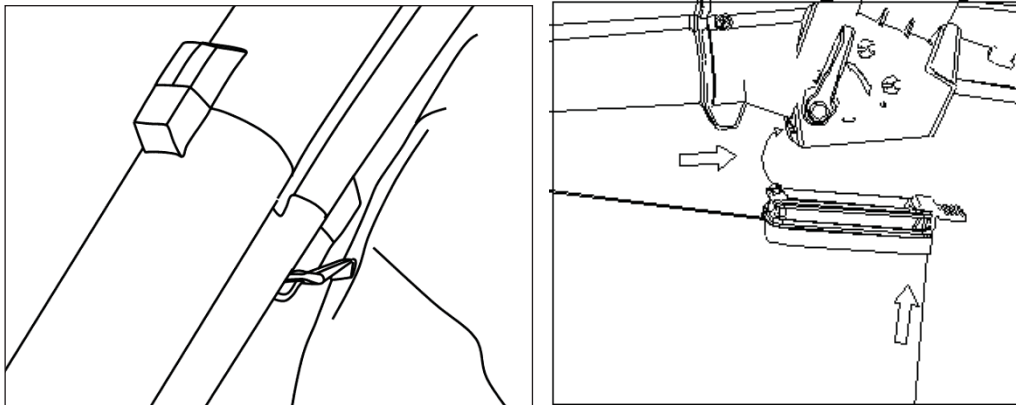
Dieser Laubbläser/-sauger ist mit einem Schultergurt ausgestattet. Dieser Gurt wird wie abgebildet am oberen Teil des Laubbläsergehäuses befestigt. Der Schultergurt dient dazu, einer Ermüdung des Benutzers vorzubeugen und eine komfortablere Bedienung des Laubblägers/-saugers zu ermöglichen. Er kann individuell auf den Benutzer eingestellt werden.



Abb. 6

Vor Arbeitsbeginn

Bevor Sie den Laubbläser/-sauger verwenden, schließen Sie sein Netzkabel an eine mit einem Fehlerstrom-Schutzschalter (RCD) versehene Stromversorgungsquelle an und schalten Sie ihn ein. Überprüfen Sie die ordnungsgemäße Funktion des Fehlerstrom-Schutzschalters (RCD).

Starten des Laubblägers/-saugers

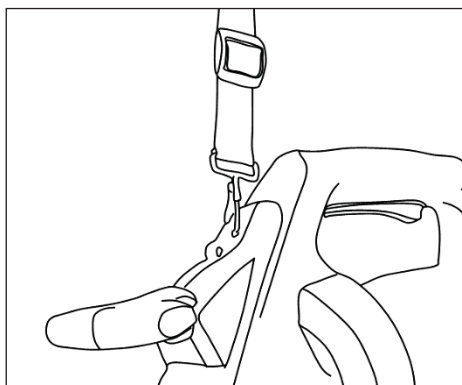
Vergewissern Sie sich vor dem Starten dieses Laubblägers/-saugers, dass das Mittelrohr ordnungsgemäß angebracht ist.

Warnung! Bevor Sie die Betriebsart Blasen bzw. Saugen wählen, vergewissern Sie sich, dass sich der Wahlhebel in der normalen Position befindet und dass seine Bewegung nicht durch Schmutz von früheren Einsätzen beeinträchtigt ist. Wählen Sie mithilfe des Betriebsart-Wahlhebels an der Seite des Gerätes (**Abb. 7**) eine der zwei Betriebsarten und starten Sie dann das Gerät durch Drücken des Startschalters (**Abb. 8**).



Abb. 7



Abb. 8

Ausschalten des Laubblägers/-saugers

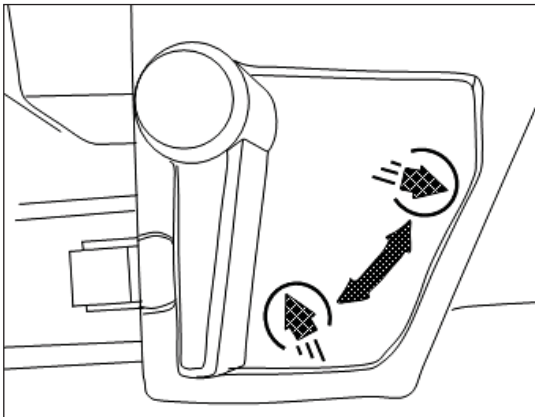
Zum Ausschalten des Laubblägers/-saugers lassen Sie den Startschalter (**Abb. 8**) los.

VERWENDUNG

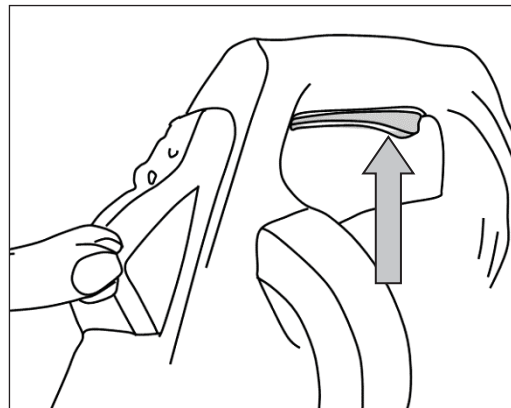
Vorbereitung

a) Kontrollieren Sie vor der Verwendung das Netzkabel und das Verlängerungskabel auf etwaige Beschädigungen. Sollte es während der Verwendung dieses Gerätes zu einer Beschädigung des Netzkabels kommen, ziehen Sie sofort den Netzstecker aus der Steckdose.

Verwendung

Halten Sie das Netzkabel und das Verlängerungskabel in sicherer Entfernung von scharfen Kanten.

Wahl des richtigen Verlängerungskabels

Verwenden Sie immer nur ein für den Außenbereich zugelassenes Verlängerungskabel. Die Verwendung eines für den Außenbereich geeigneten Kabels verringert das Risiko eines Stromschlags.

Verwenden Sie ein zweiadriges Kabel des Typs H05RN-F mit einem Leiterquerschnitt von 1,0 mm².

WARNUNG!

Verhindern Sie Beschädigungen des Verlängerungskabels. Halten Sie das Kabel in sicherer Entfernung von heißen Flächen, Schmiermitteln, scharfen Kanten und sich bewegenden Teilen. Beschädigte oder verwickelte Versorgungskabel erhöhen das Risiko eines Unfalls durch elektrischen Strom.

Verwenden des Laubbläser/-saugers

Versuchen Sie nicht, feuchten Schmutz aufzusaugen. Lassen Sie herabgefallenes Laub und anderen Schmutz zunächst trocknen, bevor Sie den Laubbläser/-sauger verwenden. Dieser Laubbläser/-sauger kann zum Entfernen von Schmutz von Terrassen, Gehwegen, Einfahrten, Rasenflächen, Hecken und Beeten verwendet werden. Zudem ermöglicht er das Aufsaugen von Laub, Papier, kleinen Zweigen und Holzspänen. Bei Verwendung des Gerätes als Laubsauger wird der Schmutz durch die Düse des Saugrohrs aufgesaugt und in den Fangsack befördert. Beim Durchlaufen des Saugventilators wird der Schmutz teilweise zerkleinert. Zerkleinertes Pflanzenmaterial eignet sich ideal zum Mulchen von Pflanzen. Warnung! Das Aufsaugen harter Gegenstände wie Steine, Blechdosen, Glasscherben usw. führt zur Zerstörung des Ventilators.

Wichtig

Verwenden Sie diesen Laubbläser/-sauger nicht zum Aufsaugen von Wasser oder anderen sehr feuchten Schmutzstoffen.

Verwenden Sie diesen Laubbläser/-sauger niemals ohne ordnungsgemäß eingesetzten Fangsack.

Bedienung des Laubbläser/-saugers

Betriebsart Blasen

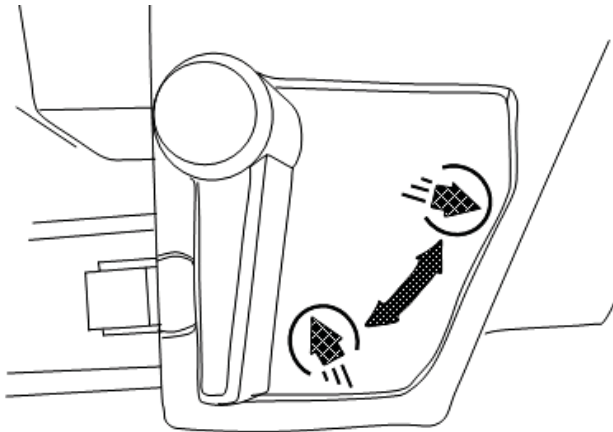

Bevor Sie mit der Arbeit beginnen, kontrollieren Sie den zu bereinigenden Bereich. Entfernen Sie alle Schmutzstoffe und Gegenstände, die weggeschleudert werden oder im Inneren des Gerätes anhaften oder sich verwickeln könnten.

Wählen Sie mithilfe des Wahlhebels an der Seite des Gerätes die Betriebsart Blasen und schalten Sie das Gerät ein. Stützen Sie das Rohr mit den Rollen auf dem Boden auf und schieben Sie es so nach vorn, dass das Rohrende auf den Schmutz gerichtet ist, den Sie entfernen möchten.

Sie können das Rohrende auch dicht über dem Bodenniveau halten und hin- und herbewegen, während Sie sich damit in Richtung des zu entfernenden Schmutzes vorwärtsbewegen. Blasen Sie den Schmutz zu einem Haufen zusammen und nutzen Sie dann die Saugfunktion, um den angehäuften Schmutz zu entfernen.

Betriebsart Saugen

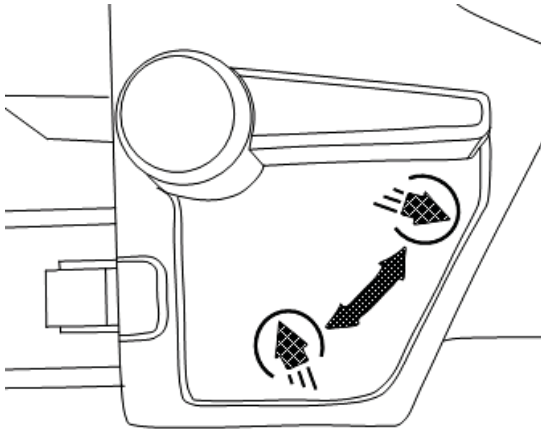

Bevor Sie mit der Arbeit beginnen, kontrollieren Sie den zu bereinigenden Bereich. Entfernen Sie alle Schmutzstoffe und Gegenstände, die weggeschleudert werden oder im Inneren des Gerätes anhaften oder sich verwickeln könnten. Wählen Sie mithilfe des Wahlhebels an der Seite des Gerätes die Betriebsart Saugen und schalten Sie das Gerät ein. Stützen Sie das Rohr mit den Rollen auf dem Boden auf und schieben Sie es so nach vorn, dass das Rohrende auf den Schmutz gerichtet ist, den Sie aufsaugen möchten. Sie können das Rohrende auch dicht über dem Bodenniveau halten und hin- und herbewegen, während Sie sich damit in Richtung des aufzusaugenden Schmutzes vorwärtsbewegen. Drücken Sie Düse des Rohrs nicht in den Schmutz, da dies zu einer Blockierung des Saugrohrs und zu einer Verringerung der Geräteleistung führen würde.

Pflanzenmaterial wie etwa Laub hat einen hohen Wassergehalt. Deshalb kann es an der Innenwand des Saugrohrs anhaften. Wenn Sie dies vermeiden möchten, lassen Sie pflanzlichen Abfall vor dem Saugen einige Tage trocknen.

WARTUNG UND LAGERUNG

Wenn das Netzkabel beschädigt ist, muss es durch den Hersteller, dessen Servicetechniker oder durch Personen mit einer entsprechenden Qualifikation ausgetauscht werden, um etwaigen Gefahren vorzubeugen.

Vergewissern Sie sich, dass alle Schrauben und Muttern ordnungsgemäß angezogen und alle Abdeckungen korrekt befestigt sind.

Alle verschlissenen oder beschädigten Teile müssen ausgetauscht werden, damit der Laubbläser/-sauger problemlos funktionieren kann.

Belassen Sie niemals Material im Laubbläser/-sauger oder im Schmutzfangsack. Dies könnte beim Starten des Laubbläsaugers gefährlich sein.

Führen Sie nach der Verwendung eine vollständige Reinigung des Laubbläsaugers durch.

Stellen Sie sicher, dass der Laubbläser/-sauger ausgeschaltet und von der Stromquelle getrennt ist.

Nehmen Sie den Schmutzfangsack aus dem Gerät und leeren Sie ihn. Vergewissern Sie sich, dass der Betriebsart-Wahlhebel Blasen/Saugen ordnungsgemäß funktioniert und dass seine Stellung nicht durch Schmutz blockiert ist. Entfernen Sie mit einer Bürste alle Verschmutzungen in der Nähe des Ventilators und innerhalb des Laubbläsaugers.

Wenden Sie am Kunststoffteil des Laubbläsaugers keine Reinigungsmittel an.

ENTSORGUNG



Werfen Sie elektrische Geräte nicht in den normalen Hausmüll! Nach der europäischen Richtlinie 2012/19/EU bezüglich der Entsorgung von elektrischen und elektronischen Geräten und deren Umsetzung in nationales Recht müssen elektrische Geräte, die nicht mehr verwendbar sind, getrennt gesammelt und umweltgerecht entsorgt werden.

Werfen Sie Flüssigkeitsreste niemals in den normalen Hausmüll. Sie müssen getrennt gesammelt und umweltgerecht entsorgt werden.

ELEKTRYCZNA DMUCHAWA / ODKURZACZ

REBV 3200e

Tłumaczenie oryginalnej instrukcji obsługi

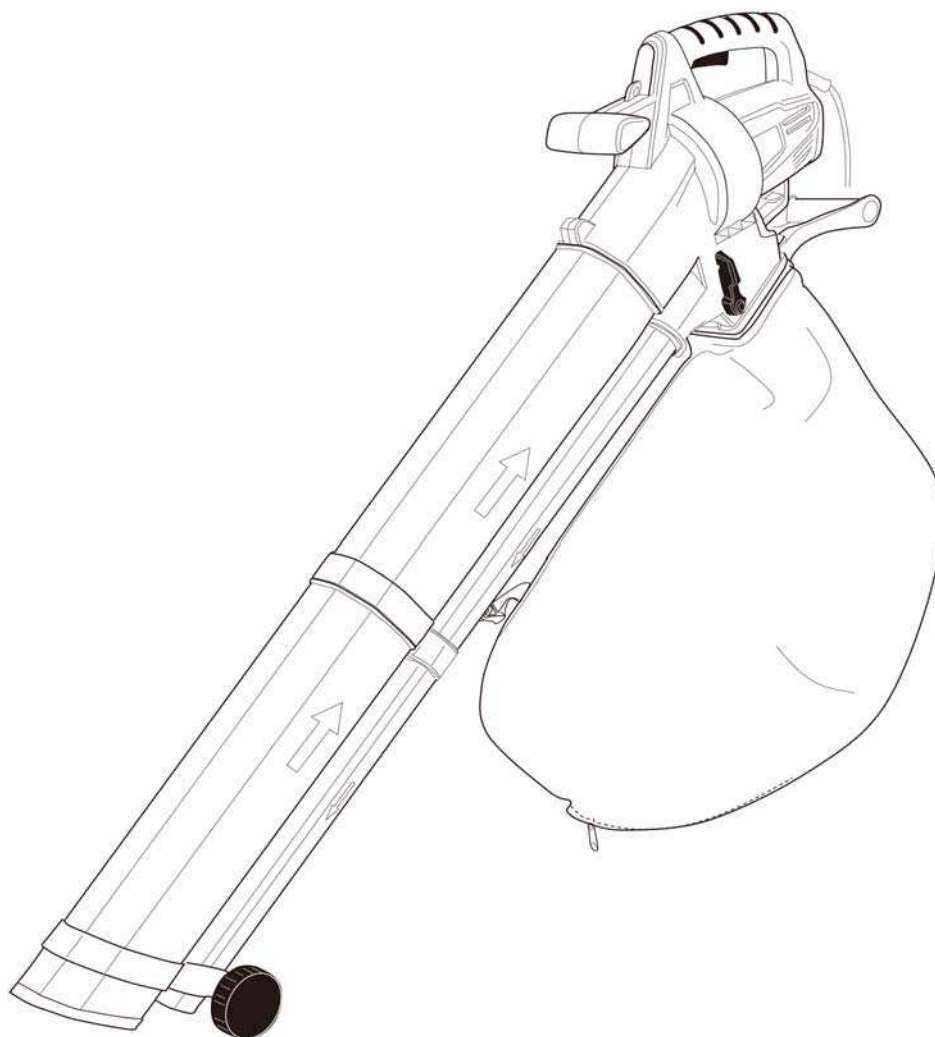

/// Riwall[®] PRO
TO WORK WITH JOY...



LISTA GŁÓWNYCH CZĘŚCI

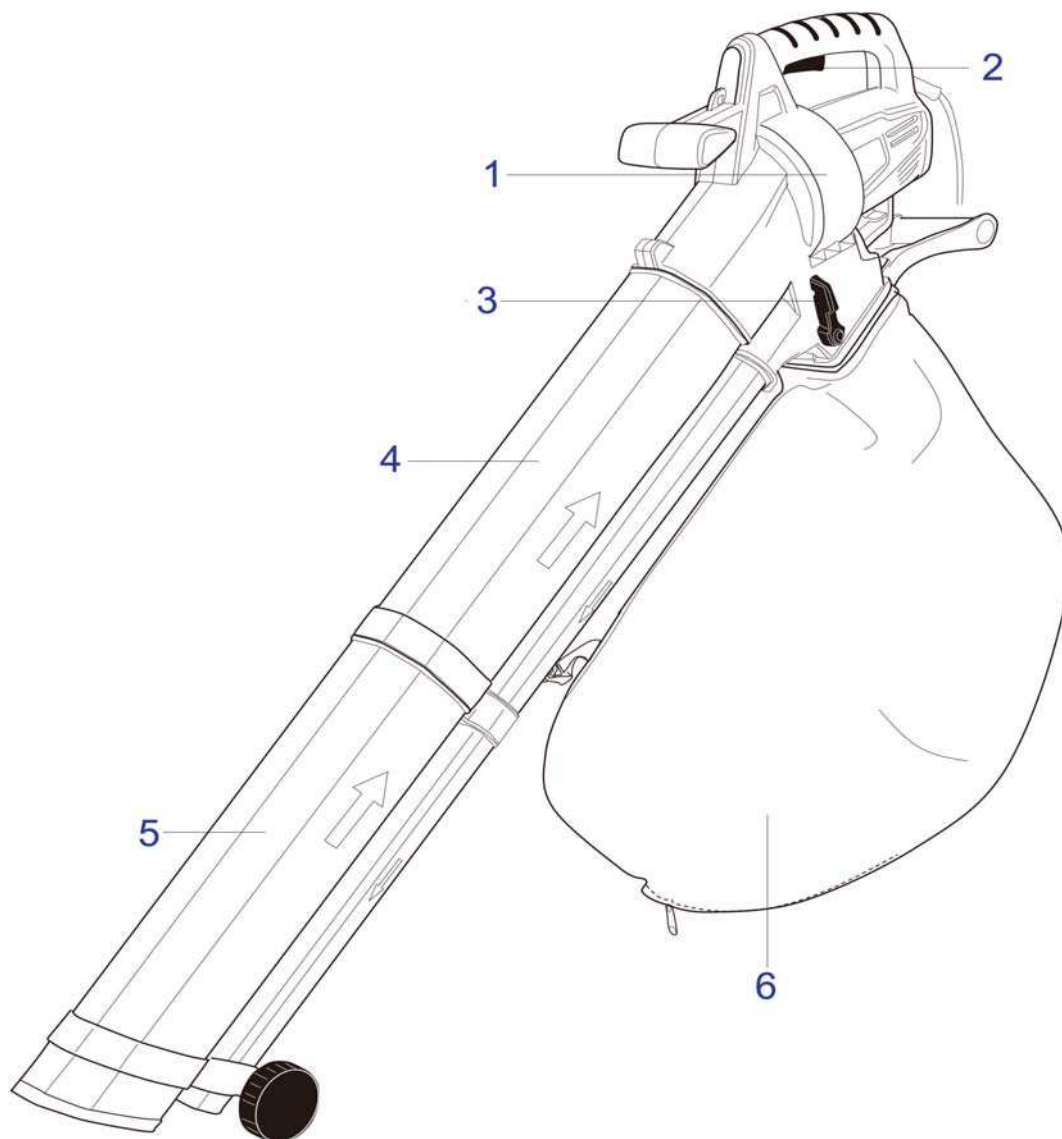











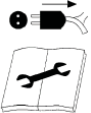

Rys. 1

1. Korpus dmuchawy
2. Przełącznik włączone/wyłączone
3. Dźwignia przełącznika trybu dmuchawa/odkurzacz
4. Środkowa rura dmuchawy/odkurzacza
5. Rura dmuchawy/odkurzacza z kółkami
6. Worek na zanieczyszczenia

OPIS SYMBOLI

Symbole umieszczone w niniejszej instrukcji mają zwrócić Twoją uwagę na ewentualne niebezpieczeństwo. Należy w pełni zrozumieć symbole bezpieczeństwa i związane z nimi opisy. Znajdujące się w nich ostrzeżenia nie zmniejszają niebezpieczeństwa i nie mogą zastąpić właściwego zachowania zapobiegającego ryzyku.

	<p>Ten symbol znajdujący się przed uwagą dotyczącą bezpieczeństwa oznacza środki zapobiegawcze, ostrzeżenie lub opis zagrożenia. Skutkiem ignorowania tego ostrzeżenia mogą być obrażenia osób. Jeśli chcesz zapobiec obrażeniom, wybuchowi pożaru lub porażeniu prądem elektrycznym, zawsze przestrzegaj podanych zaleceń.</p>
	<p>Przeczytaj instrukcję obsługi. Przed każdym użyciem przeczytaj odpowiedni akapit niniejszej instrukcji.</p>
	<p>Symbol klasy II: to urządzenie jest wyposażone w podwójną izolację. Nie jest konieczne podłączanie do uziemienia.</p>
	<p>Spełnia wszystkie europejskie przepisy dotyczące tego produktu.</p>
	<p>Przed rozpoczęciem jakiegokolwiek konserwacji tego narzędzia zawsze odłącz wtyczkę kabla od gniazdka sieciowego.</p>
	<p>Nie używaj tego produktu, jeśli jego kabel zasilający jest uszkodzony.</p>
	<p>Nie dopuszczaj do urządzenia niepowołanych osób.</p>
	<p>Obracające się wentylatory. Jeśli urządzenie jest uruchomione, zadбай o to, aby ręce i nogi znajdowały się z dala od otworów. Niebezpieczny otwór wlotowy. Jeśli urządzenie jest uruchomione, zadбай o to, aby ręce i nogi znajdowały się z dala od otworów.</p>
	<p>Nie używaj w deszczu! Chronь urządzenie przed wilgocią!</p>
	<p>Te symbole oznaczają wymagania dotyczące używania ochronników słuchu i ochrony wzroku podczas używania tego wyrobu.</p>
	<p>Korzystaj z maski przeciwpyłowej.</p>
	<p>Niepotrzebne materiały należy poddać recyklingowi i nie utylizować wraz z odpadem komunalnym. Wszystkie narzędzia, węże i opakowania muszą zostać poddane segregacji, odwiezione do lokalnego punktu recyklingu i zutylicowane tak, aby nie doszło do zagrożenia środowiska naturalnego.</p>

OGÓLNE WSKAZÓWKI DOTYCZĄCE BEZPIECZEŃSTWA

WAŻNE

PRZED UŻYCIEM DOKŁADNIE PRZECZYTAJ.

ZACHOWAJ DO WGLĄDU.

1) Szkolenie

- a) Przeczytaj uważnie niniejsze zalecenia. Zapoznaj się z elementami sterowania i prawidłowym sposobem użycia urządzenia.
- b) Ten produkt nie jest przeznaczony do użytku przez osoby (w tym dzieci) o obniżonych zdolnościach fizycznych, sensorycznych lub umysłowych lub nieposiadające odpowiedniego doświadczenia i wiedzy, o ile nie jest nad nimi sprawowany nadzór lub jeśli osoba odpowiedzialna za ich bezpieczeństwo nie udzieliła im instrukcji dotyczących użycia niniejszego produktu. Dzieci powinny znajdować się pod nadzorem, aby nie mogły bawić się produktem.
- c) Nigdy nie dopuść, aby z tego narzędzia korzystały dzieci ani osoby, które nie zapoznały się z niniejszymi zaleceniami. Minimalny wiek obsługi może być określony w lokalnych przepisach.
- d) Nigdy nie wykonuj prac przy użyciu tego narzędzia, jeśli w pobliżu znajdują się ludzie, w szczególności dzieci, lub zwierzęta.
- e) Pamiętaj, że obsługa lub użytkownik maszyny odpowiada za wypadki lub zagrożenia osób lub ich mienia.
- f) Duże naprawy powinny być wykonywane wyłącznie przez specjalnie przeszkolony personel.

2) Przygotowanie

- a) Nie daj się rozproszyć i zawsze koncentruj się na tym, co robisz. Zachowaj zdrowy rozsądek. Nie używaj tego narzędzia w stanie zmęczenia, pod wpływem narkotyków, alkoholu lub leków.
- b) Przed użyciem zawsze sprawdź wizualnie, czy narzędzie nie jest zużyte lub uszkodzone. Zużyte lub uszkodzone części i śruby należy wymieniać w całych zestawach tak, aby zapewnić zrównoważenie urządzenia.
- c) Dokładnie sprawdź miejsce, w którym będziesz używać narzędzie, i usuń wszelkie przedmioty, które mogłyby zostać przez nie odrzucone.
- d) Nie noś luźnej odzieży, biżuterii lub podobnych rzeczy, które mogłyby zostać wciągnięte przez rozrusznik lub inne poruszające się części.

3) Użytkowanie

- a) Podczas pracy zachowaj zrównoważoną i stabilną pozycję.
- b) Nigdy nie kieruj rury dmuchawy na osoby ani zwierzęta znajdujące się nieopodal.
- c) Utrzymuj urządzenie bez plam oleju, brudu i zanieczyszczeń.
- d) Nie używaj tego narzędzia w trybie odkurzacza bez prawidłowo założonego worka zbiorczego.
- e) Nie używaj i nie przechowuj tego narzędzia w mokrym lub wilgotnym środowisku.
- f) Pracuj wyłącznie przy świetle dziennym lub przy dobrym sztucznym oświetleniu.
- g) Nie przenoś tego narzędzia za kabel zasilający.
- h) W następujących przypadkach odłącz narzędzie od źródła zasilania.

- Jeśli opuszczasz narzędzie.
- Przed usunięciem blokady.
- Przed kontrolą, czyszczeniem lub wykonywaniem prac na urządzeniu.
- Jeśli urządzenie zacznie nadmiernie drgać.

4) Konserwacja i przechowywanie

- a) Utrzymuj wszystkie nakrętki i śruby należycie dokręcone, aby zapewnić bezpieczną eksploatację tego narzędzia.
- b) Przed odstawieniem urządzenia do przechowania w pomieszczeniu zamkniętym pozostaw silnik do wystygnięcia.
- c) Ze względów bezpieczeństwa wymieniaj zużyte lub uszkodzone części.
- d) Korzystaj wyłącznie z oryginalnych części zamiennych i wyposażenia.
- e) Przed odstawieniem do przechowywania zawsze oczyść narzędzie i przeprowadź jego konserwację.
- f) Jeśli narzędzie nie jest używane, przechowuj je w suchym miejscu poza zasięgiem dzieci.

5) Bezpieczeństwo elektryczne

- a) Wtyczki narzędzia elektrycznego muszą być kompatybilne z gniazdkiem. Nigdy w żaden sposób nie modyfikuj wtyczki. W przypadku uziemionego urządzenia elektrycznego nie używaj żadnych rozgałęźników. Niemodyfikowane wtyczki i kompatybilne gniazdka obniżają ryzyko porażenia prądem elektrycznym.
- b) Nie dopuść do kontaktu ciała z uziemionymi powierzchniami takimi jak rury, kaloryfery, kuchenki i lodówki.
- c) Gdy ciało jest uziemione, istnieje podwyższone ryzyko porażenia prądem elektrycznym.
- d) Nie narażaj urządzenia elektrycznego na oddziaływanie deszczu lub wilgoci. Woda, która przedostanie się do urządzenia elektrycznego, zwiększa ryzyko porażenia prądem elektrycznym.
- e) Nie uszkodzaj kabla zasilającego. Nigdy nie używaj kabla zasilającego do przenoszenia tego urządzenia i nie pociągaj za ten kabel, odłączając wtyczkę z gniazdka sieciowego. Zadbaj o to, aby kabel zasilający nie dotykał gorących i tłustych powierzchni ani ostrych krawędzi i nie dopuść do jego kontaktu z częściami ruchomymi.
- f) Uszkodzone lub splątane kable zwiększają ryzyko porażenia prądem elektrycznym.
- g) Podczas pracy przy użyciu narzędzia elektrycznym na zewnątrz korzystaj z przedłużacza przeznaczonego do użytku zewnętrznego.
- h) Użycie kabla przeznaczonego do użytku zewnętrznego obniża ryzyko porażenia prądem elektrycznym.

6) Obsługa narzędzia elektrycznego i jego konserwacja

- a) Nie przeciążaj narzędzia elektrycznego. Wykorzystuj do pracy odpowiednie narzędzia elektryczne. Odpowiednie urządzenie elektryczne wykonuje pracę lepiej i bezpieczniej w zakresie, do którego jest przeznaczone.
- b) Nie używaj urządzeń elektrycznych, jeśli włącznik tego urządzenia nie włącza się i nie wyłącza. Każde urządzenie elektryczne z uszkodzonym włącznikiem głównym jest niebezpieczne i musi zostać naprawione.

- c) Przed wykonaniem jakiegokolwiek kalibracji, wymianą wyposażenia lub przed odłożeniem urządzenia do przechowania odłącz wtyczkę od źródła zasilania. Te prewencyjne środki bezpieczeństwa zmniejszają ryzyko przypadkowego uruchomienia narzędzia elektrycznego.
- d) Nieużywane urządzenie elektryczne należy odłożyć do przechowania poza zasięgiem dzieci i nie pozwalać osobom nieznanym jego działania lub niniejszych zaleceń, by pracowały przy jego użyciu. Urządzenie elektryczne w rękach nieprzeszkolonych użytkowników jest niebezpieczne.
- e) Dokonuj konserwacji urządzenia elektrycznego. Sprawdź, czy nie doszło do odchylenia lub zablokowania ruchomych części, uszkodzenia poszczególnych komponentów lub innych zdarzeń mogących mieć wpływ na pracę urządzenia. Jeśli narzędzie jest uszkodzone, przed ponownym użyciem napraw je. Przyczyną wielu wypadków bywa niewystarczająca konserwacja narzędzia.
- f) Korzystaj z narzędzia elektrycznego, wyposażenia, noży itp. zgodnie z niniejszymi instrukcjami i w sposób właściwy dla danego narzędzia. Weź pod uwagę warunki pracy i wykonywaną pracę. Wykorzystywanie sprzętu elektrycznego do celów niezgodnych z przeznaczeniem może być niebezpieczne.

UŻYCIĘ ZGODNE Z PRZEZNACZENIEM

Twoja dmuchawa/odkurzacz jest przeznaczona do wydmuchiwania i odkurzania liści i innych zanieczyszczeń.

DANE TECHNICZNE

Napięcie znamionowe	230–240 V
Typ napięcia zasilającego i częstotliwość znamionowa	50 Hz
Moc znamionowa	3 200 W
Obroty na biegu jałowym	15 000 / min
Maksymalna objętość powietrza	13,2 m ³ /min
Maksymalna prędkość powietrza	270 km/h
Klasa ochronności:	Klasa II
Pojemność worka zbiorczego	35 l
Masa	2,65 kg
Poziom ciśnienia akustycznego	90,2 dB(A);
odchylenie	K = 3 dB(A)
Zmierzony poziom mocy akustycznej (L _{WA})	102,4 dB(A);
odchylenie	K = 3 dB(A)
Gwarantowana wartość mocy akustycznej (L _{WA})	105 dB(A);
Poziom drgań (max.)	4,27 m/s ²
Odchylenie pomiaru	K = 1,5 m/s ²

MONTAŻ

Ostrzeżenie!

Ta dmuchawa/odkurzacz nie może być używana lub włączana przed jej całkowitym zmontowaniem.

Montaż rury ssącej

Połącz przednią i tylną rurę i przymocuj je przy pomocy śruby (rys. 2).

Wsuń kompletną rurę ssącą na obudowę silnika i przymocuj przy pomocy śruby (rys. 3).

Uchwycić uchwyt kółek i zainstaluj go w pokazanej pozycji na rurze (5), a następnie dokręć śrubę (rys. 4).

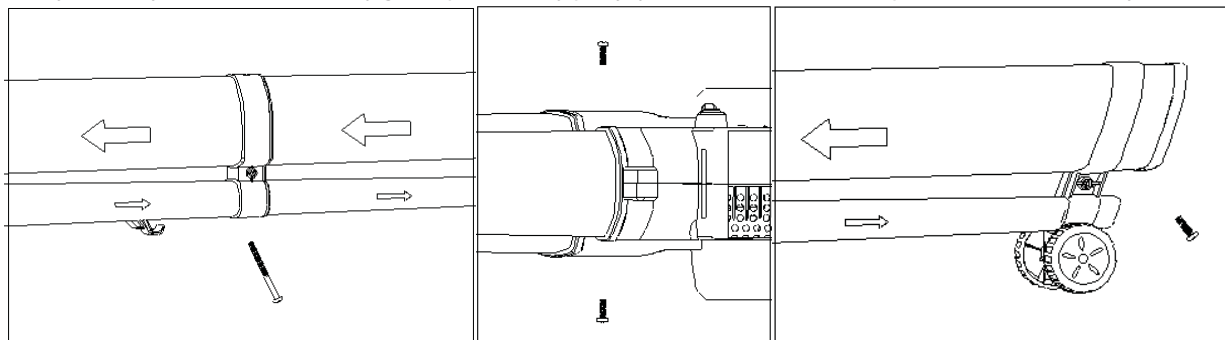

Rys. 2

Rys. 3

Rys. 4

Mocowanie worka zbiorczego

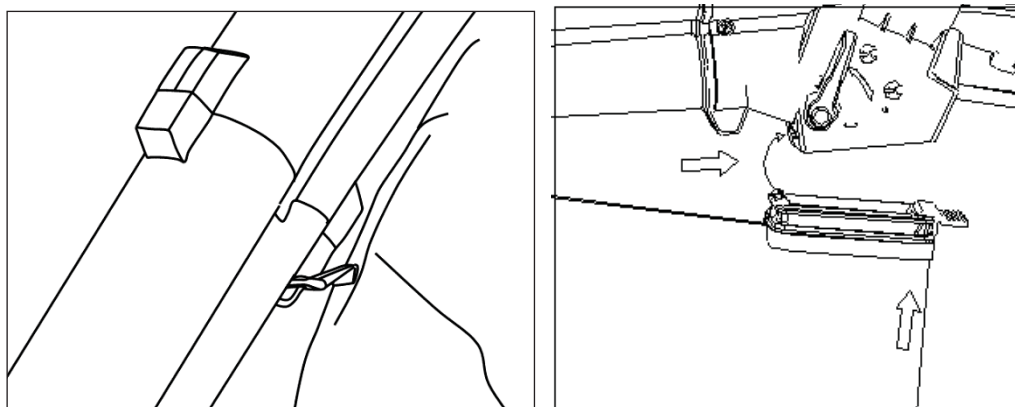

Rys. 5

Rys. 6

Haczyk na rurę ssącą (rys. 5). Następnie uchwycić uchwyt worka na zanieczyszczenia, aby móc włożyć go do zakrzywionej rury (rys. 6).

Mocowanie paska

Dmuchała/odkurzacz jest wyposażona w pasek. Pasek jest przymocowany do górnej części korpusu dmuchawy, jak pokazano na rysunku. Pasek jest dostarczany po to, aby zmniejszyć zmęczenie użytkownika i zapewnić wygodniejszą obsługę dmuchawy/odkurzacza. Może zostać ustawiony w pozycji odpowiadającej użytkownikowi.

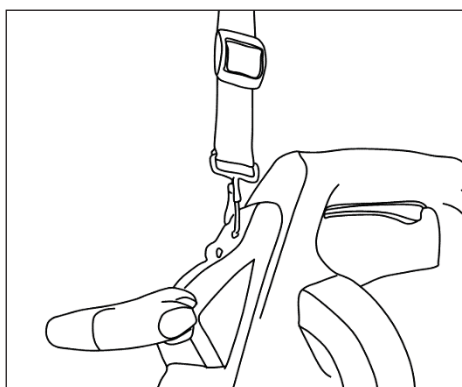

Rys. 6

Przed rozpoczęciem pracy

Przed użyciem dmuchawy/odkurzacza podłącz jego kabel zasilający do źródła zasilania, które jest wyposażone w wyłącznik różnicowoprądowy (RCD), a następnie włącz narzędzie. Sprawdź, czy ochronnik przeciwprzepięciowy (RCD) działa prawidłowo.

Uruchomienie dmuchawy/odkurzacza

Przed uruchomieniem dmuchawy/odkurzacza upewnij się, że prawidłowo założono środkową rurę narzędzia.

Ostrzeżenie! Przed wyborem trybu pracy (dmuchawa lub odkurzacz) upewnij się, że dźwignia wyboru trybu znajduje się w normalnej pozycji i że jej ruch nie jest zablokowany przez zanieczyszczenia pochodzące z poprzedniego użytkownika. Wybierz jeden z dwóch trybów przy pomocy dźwigni wyboru trybu, która znajduje się z boku narzędzia (**rys. 7**), a następnie włącz narzędzie, wciskając włącznik (**rys. 8**).

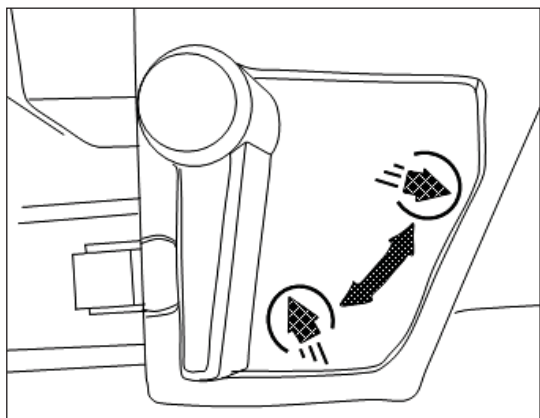

Rys. 7

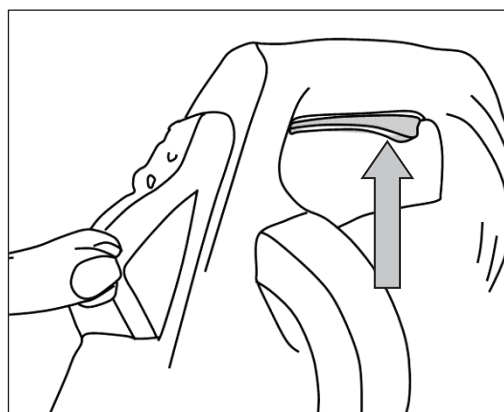

Rys. 8

Wyłączenie dmuchawy/odkurzacza

Jeżeli chcesz wyłączyć dmuchawę/odkurzacz, zwolnij przycisk wyłącznika (**rys. 8**).

OBSŁUGA

Przygotowanie

a) Przed użyciem sprawdź, czy nie doszło do uszkodzenia kabla zasilającego i przedłużacza. Jeśli w trakcie użytkowania tego urządzenia dojdzie do uszkodzenia kabla zasilającego, natychmiast wyjmij wtyczkę kabla z gniazdka sieciowego.

Użytkowanie

Utrzymuj kabel zasilający i przedłużacz w bezpiecznej odległości od ostrych krawędzi.

Wybór przedłużacza

Zawsze należy używać przedłużaczy przeznaczonych do użytku zewnętrznego. Użycie kabla przeznaczonego do użytku zewnętrznego obniża ryzyko porażenia prądem elektrycznym. Używaj kabli typu H05RN-F z 2 przewodnikami, o średnicy 1,0 mm².

OSTRZEŻENIE!

Nie dopuść do uszkodzenia przedłużacza. Utrzymuj kabel w bezpiecznej odległości od gorących powierzchni, smarów, ostrych krawędzi lub poruszających się części. Uszkodzone lub splątane kable zwiększają ryzyko porażenia prądem elektrycznym.

Użytkowanie dmuchawy/odkurzacza

Nie próbuj odkurzać wilgotnych zanieczyszczeń. Przed użyciem tej dmuchawy/odkurzacza odczekaj do wyschnięcia liści i innych zanieczyszczeń. Tej dmuchawy/odkurzacza można używać do usuwania zanieczyszczeń z tarasów, ścieżek, dróg dojazdowych, trawników, krzewów i grządek. Urządzenie umożliwia również odkurzanie liści, papieru, małych gałęzi i trocin. Jeśli urządzenie jest używane w trybie odkurzacza, zanieczyszczenia są zasysane przez końcówkę rury, a następnie przekazywane do worka zbiorczego. Podczas przechodzenia zanieczyszczeń przez wentylator ssania dochodzi do ich częściowego rozdrobnienia. Rozdrobniony materiał roślinny nadaje się do mulczowania roślin. Ostrzeżenie! Jakikolwiek wysane przedmioty, takie jak kamienie, puszki, odłamki itp. mogą spowodować zniszczenie wentylatora.

Ważne

Nie korzystaj z tej dmuchawy/odkurzacza do odsysania wody lub bardzo wilgotnych zanieczyszczeń. Nigdy nie używaj tej dmuchawy/odkurzacza bez należyście założonego worka na zanieczyszczenia.

Obsługa dmuchawy/odkurzacza

Tryb dmuchawy

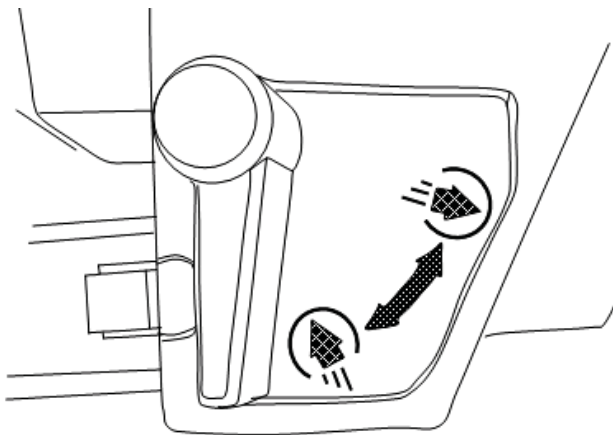

Przed rozpoczęciem pracy sprawdź miejsce, które ma być czyszczone. Usuń wszystkie zanieczyszczenia i przedmioty, które mogłyby zostać odrzucone lub które mogły przylepić się lub zaplątać wewnątrz narzędzia.

Przy pomocy dźwigni z boku narzędzia wybierz tryb dmuchawy i włącz urządzenie. Oprzyj rurę z kółkami o ziemię i popychaj do przodu tak, aby koniec rury był skierowany na zanieczyszczenia, które chcesz usunąć.

Można również zostawić koniec rury tuż nad powierzchnią ziemi i poruszać nią z boku na bok, idąc do przodu w kierunku zanieczyszczeń, które chcesz usunąć. Nadmuchiwanie zanieczyszczenia na stos, a następnie skorzystaj z funkcji odkurzacza, aby usunąć zgromadzone zanieczyszczenia.

Tryb odkurzacza

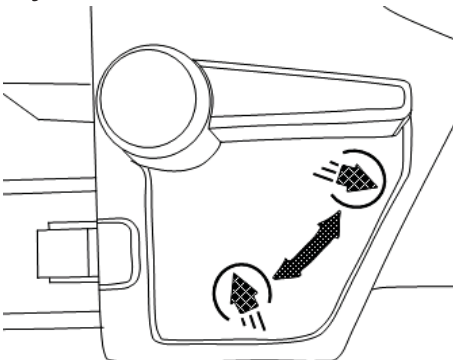

Przed rozpoczęciem pracy sprawdź miejsce, które ma być czyszczone. Usuń wszystkie zanieczyszczenia i przedmioty, które mogłyby zostać odrzucone lub które mogły przylepić się lub zaplątać wewnątrz narzędzia. Przy pomocy dźwigni z boku narzędzia wybierz tryb odkurzacza i włącz urządzenie. Oprzyj rurę z kółkami o ziemię i popychaj do przodu tak, aby koniec rury był skierowany na zanieczyszczenia, które chcesz odkurzyć. Można również zostawić koniec rury tuż nad powierzchnią ziemi i poruszać nią z boku na bok, idąc do przodu w kierunku zanieczyszczeń, które chcesz odkurzyć. Nie wsuwaj końcówki w zanieczyszczenia, ponieważ mogłoby dojść do zatkania rury zasysającej i obniżenia mocy urządzenia.

Materiał roślinny, taki jak liście, zawiera dużą ilość wody. Dlatego może dojść do jego przylepienia wewnątrz rury zasysającej. Jeśli chcesz ograniczyć ten problem, przed odkurzaniem odczekaj kilka dni do uschnięcia materiału roślinnego.

KONSERWACJA I PRZECHOWYWANIE

Jeśli kabel zasilający jest uszkodzony, należy go oddać do wymiany przez producenta, technika serwisowego lub osobę posiadającą odpowiednie kwalifikacje, aby nie dopuścić do ewentualnego zagrożenia.

Upewnij się, że wszystkie śruby i nakrętki są należycie dokręcone i że pokrywy są należycie przymocowane. Wszystkie zużyte lub uszkodzone części należy wymienić, aby zapewnić bezproblemową eksploatację dmuchawy/odkurzacza.

Nigdy nie pozostawiaj materiału w dmuchawie/odkurzaczu lub w worku na zanieczyszczenia. Mogłoby to być niebezpieczne podczas uruchamiania dmuchawy/odkurzacza.

Po użyciu starannie wyczyść dmuchawę/odkurzacz.

Upewnij się, że dmuchawa/odkurzacz jest wyłączona i odłączona od źródła zasilania. Zdejmij i opróżnij worek na zanieczyszczenia. Upewnij się, że dźwignia wyboru trybu pracy dmuchawy/odkurzacza działa prawidłowo i że nie jest zatkana przez zanieczyszczenia. Usuń za pomocą szczotki wszystkie zanieczyszczenia znajdujące się w pobliżu wentylatora oraz wewnątrz dmuchawy/odkurzacza.

Nie używaj żadnych środków czyszczących do plastikowych części dmuchawy/odkurzacza.

UTYLIZACJA



Nie wyrzucaj urządzeń elektrycznych do zwykłego odpadu komunalnego! Według dyrektywy europejskiej 2012/19/UE dotyczącej utylizacji urządzeń elektrycznych i jej implementacji w prawie narodowym, urządzenia elektryczne, które już nie są zdatne do użycia, muszą być gromadzone oddzielnie i utylizowane we właściwy sposób z uwagi na ochronę środowiska

naturalnego.

Nigdy nie wyrzucaj resztek cieczy do odpadu komunalnego. Należy je gromadzić oddzielnie i utylizować we właściwy sposób ze względu na ochronę środowiska naturalnego.

ELEKTROMOS LOMBFÚVÓ / SZÍVÓ

REBV 3200e

Eredeti használati útmutató

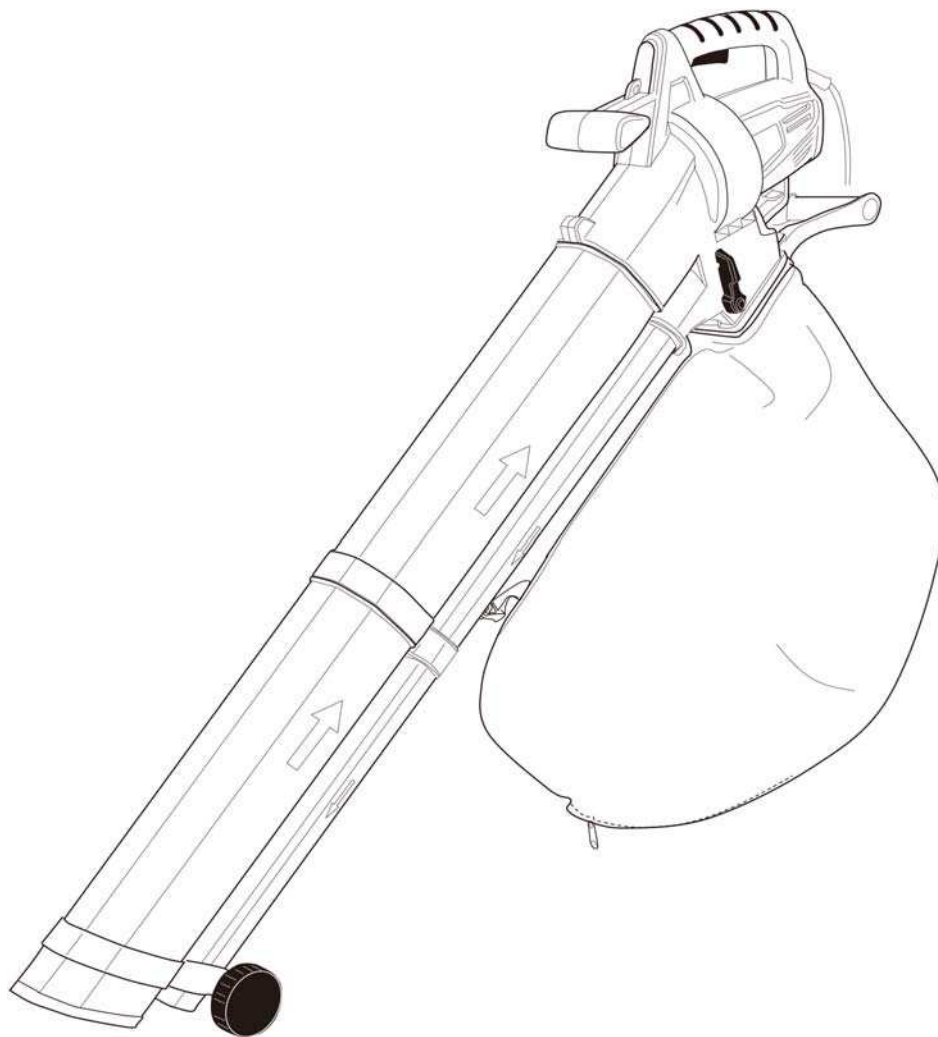

/// Riwall[®] PRO
TO WORK WITH JOY...



A FŐ ALKATRÉSZEK LISTÁJA

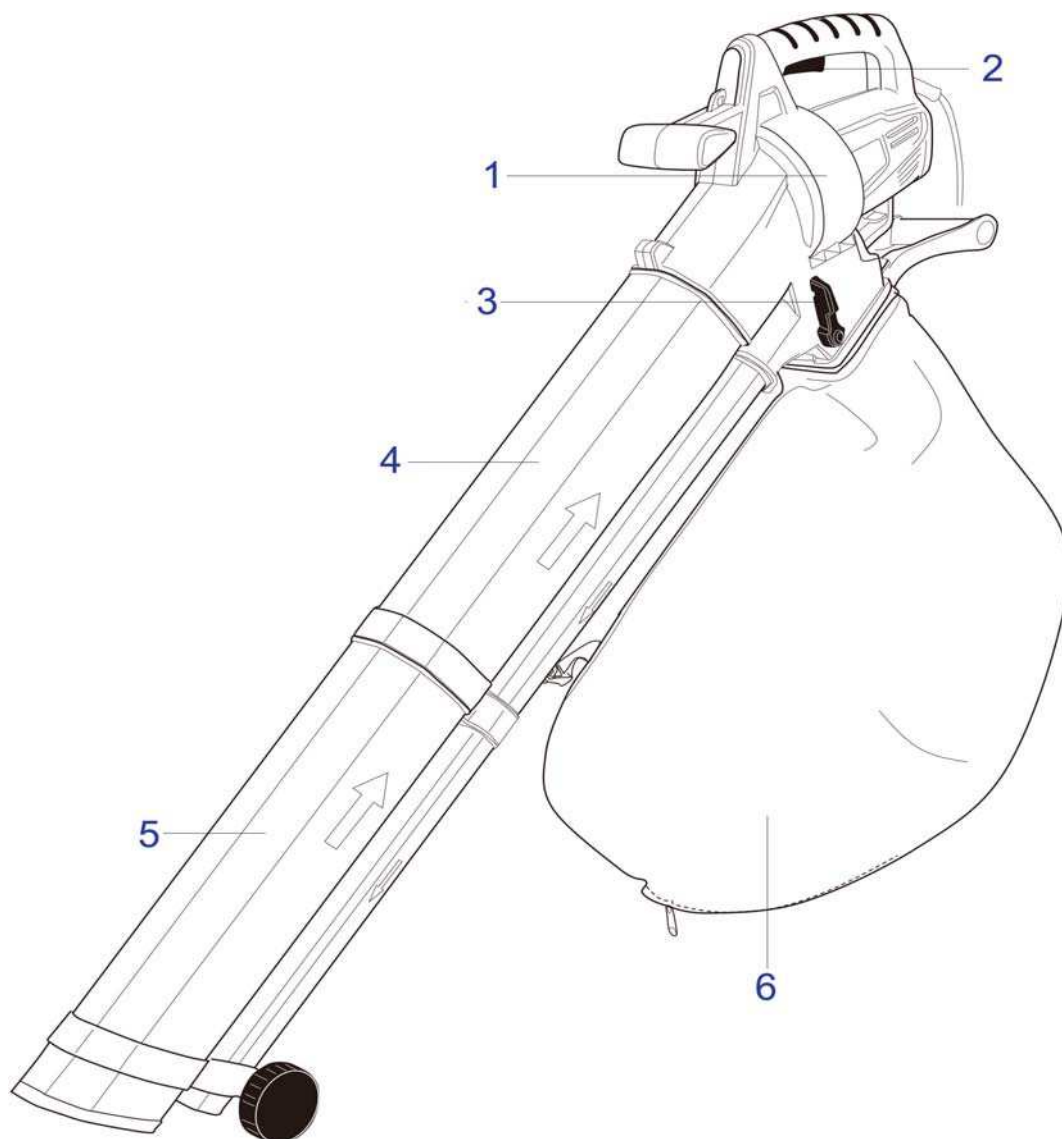













1. ábra

1. Lombfúvó-ház
2. Be-/Kikapcsoló
3. Szívó/fúvómód választókar
4. A lombfúvó/szívó középső csöve
5. A lombfúvó/szívó csöve kerekkel
6. Zsák a szennyeződések számára

AZ IKONOK LEÍRÁSA

Az ikonok használatának az a célja, hogy felhívják a figyelmét a lehetséges veszélyekre. A biztonsági ikonokat és a hozzájuk tartozó magyarázatokat tökéletesen meg kell érteni. A bennük található figyelmeztetések nem akadályozzák meg a veszélyt, és nem helyettesítik a veszély megelőzését biztosító helyes cselekedeteket.

	Ez a jel a biztonsági figyelmeztetés előtt intézkedésre, figyelmeztetésre vagy veszélyre utal. Ennek a figyelmeztetésnek a figyelmen kívül hagyása az Ön vagy más személy sérüléséhez vezethet. Ha meg akarja előzni a sérülés, tűz vagy áramütés veszélyét, mindig kövesse a feltüntetett ajánlásokat.
	Olvassa el a használati útmutatót. Minden használat előtt tanulmányozza át ezen útmutató megfelelő részét.
	A II. osztály jele: ez a készülék kettős szigeteléssel van ellátva. Nem szükséges földeléshez csatlakoztatni.
	Teljesíti az erre a terméktípusra vonatkozó összes európai előírást.
	A készülék bármilyen karbantartása vagy tisztítása előtt mindig húzza ki a tápkábelt a hálózatból.
	Ne használja a készüléket, ha sérült a tápkábel.
	Akadályozza meg illetéktelen személyek hozzáférését.
	Forgó ventilátorok. Ha a készülék üzemel, a kezét és a lábát tartsa a nyílásokon kívül. Veszélyes bemeneti nyílás. Ha a készülék üzemel, a kezét és a lábát tartsa a nyílásokon kívül.
	Ne használja esőben! Védje a nedvességtől!
	Ezek az ikonok azt jelzik, hogy a termék használata közben fülvédőre, szemvédőre van szükség.
	Használjon porvédő maszkot.
	A felesleges anyagokat hasznosítsa újra, ne dobja a szemétkébe. Minden szerszámot, tömlőt és csomagolóanyagot szét kell válogatni, el kell vinni a helyi újrahasznosítási központba, és úgy megsemmisíteni, hogy az ne veszélyeztesse a környezetet.

ALAPVETŐ BIZTONSÁGI UTASÍTÁSOK

FONTOS

**HASZNÁLAT ELŐTT FIGYELMESEN OLVASSA EL.
TEGYE EL KÉSŐBBI HASZNÁLAT CÉLJÁBÓL.**

1) Betanítás

- a) Gondosan olvassa el ezeket az utasításokat. Ismerkedjen meg a kezelőegységekkel és a készülék helyes használatával.
- b) Ezt a terméket nem használhatják csökkent fizikai, szellemi vagy mentális képességű személyek (beleértve a gyermekeket is), hiányos tapasztalattal és tudással rendelkező személyek, ha nincsenek felügyelet alatt, vagy nem kaptak tájékoztatást a termék használatára vonatkozóan a biztonságukért felelős személytől. A gyermekeket felügyelni kell annak biztosítása érdekében, hogy ne játsszanak a készülékkel.
- c) Soha ne engedje, hogy gyermekek vagy olyan személyek használják a készüléket, akik nem ismerkedtek meg ezzel az útmutatóval. A kezelő minimális életkorát a helyi előírások határozzák meg.
- d) Soha ne használja a készüléket, ha emberek, különösen gyermekek, vagy állatok vannak a közelben.
- e) Ne feledje, hogy a gép kezelője vagy felhasználója a felelős a más személyeket érő balesetekért vagy a tulajdonukban okozott károkért.
- f) A nagyobb javításokat csak megfelelő képzettséggel rendelkező személy végezheti.

2) Előkészítés

- a) Ne zavartassa magát és mindig összpontosítson arra, amit csinál. Használja a józan eszét. Ne használja a szerszámot, ha fáradt vagy ha drog, alkohol vagy gyógyszer hatása alatt van.
- b) Használat előtt vizuálisan mindig ellenőrizze, hogy a készülék nem kopott vagy sérült. Az elhasználódott vagy sérült alkatrészeket és csavarokat készletenként cserélje ki, hogy ne sérüljön az egyensúly.
- c) Alaposan ellenőrizze a területet, ahol a készüléket használni fogja, és távolítson el minden tárgyat, amit a készülék eldobhat.
- d) Ne hordjon laza ruházatot, ékszert vagy hasonló tárgyat, amelyek beakadhatnak az indítómotorba vagy más mozgó alkatrészbe.

3) Használat

- a) Amikor ezzel a szerszámmal dolgozik, az állása legyen kiegyensúlyozott és stabil.
- b) Soha ne irányítsa a fúvócsövet közelben álló emberekre vagy állatokra.
- c) Tartsa a készüléket olajtól, piszoktól és egyéb szennyeződéstől mentesen.
- d) Ne használja a készüléket lombszívó üzemmódban, amíg a gyűjtőzsák nincs a helyén.
- e) Ne üzemeltesse és ne tárolja a készüléket nedves és párás környezetben.
- f) Csak nappali fény vagy jó minőségű mesterséges megvilágítás mellett dolgozzon.
- g) Ne hordozza a készüléket a tápkábelnél fogva.
- h) A következő esetekben válassza le a készüléket az áramforrásról.
 - Ha elhagyja a készüléket.
 - Mielőtt eltávolítja a dugulást.

- Ellenőrzés, tisztítás, vagy a szerszámon végzett bármiféle munka előtt.
- Ha a készülék túlzottan rezeg.

4) Karbantartás és tárolás

- a) Figyeljen rá, hogy minden csavar és anya megfelelően meg legyen húzva, hogy biztosítsa a készülék megfelelő működését.
- b) Mielőtt zárt térbe viszi, várja meg, míg kihűl a motor.
- c) Biztonsági okokból cserélje ki az elhasználódott vagy meghibásodott alkatrészeket.
- d) Csak eredeti pótalkatrészeket és tartozékokat használjon.
- e) Tárolás előtt a készüléket mindig tisztítsa meg, és végezze el karbantartását.
- f) Ha a készüléket nem használja, tárolja száraz helyen, gyermekektől távol.

5) Elektromos biztonság

- a) Az elektromos szerszám csatlakozódugójának megfelelőnek kell lennie a konnektorhoz. Semmilyen módon ne módosítsa a csatlakozódugót. Földelt elektromos szerszámokhoz ne használjon elosztót. A nem módosított csatlakozók és a megfelelő konnektorok csökkentik az áramütés veszélyét.
- b) Kerülje a testi érintkezést földelt felületekkel, mint pl. csövek, radátorok, tűzhelyek, hűtők.
- c) Itt fokozottan fennáll az áramütés veszélye, ha a teste földelve van.
- d) Az elektromos szerszámot ne tegye ki esőnek vagy nedvességnek. Ha víz kerül az elektromos szerszámba, megnő az áramütés veszélye.
- e) Ne okozzon sérülést a tápkábelben. Soha ne használja a tápkábelt a szerszám áthelyezéséhez, és ne a kábelnél fogva húzza ki a csatlakozódugót az aljzatból. Ügyeljen rá, hogy a tápkábel ne húzódjon forró vagy zsíros felületeken és éles peremeken keresztül, és akadályozza meg, hogy mozgó alkatrészekkel érintkezzen.
- f) A sérült vagy összegabalyodott kábel növeli az áramütés kockázatát.
- g) Ha az elektromos szerszámot a szabadban használja, kültéri használatra való hosszabbító kábelt vegyen igénybe.
- h) A kültéri használatra való hosszabbító kábel használata csökkenti az áramütés veszélyét.

6) Az elektromos szerszám használata és karbantartása

- a) Ne terhelje túl az elektromos szerszámot. Az adott munkához megfelelő elektromos szerszámot használja. A megfelelő elektromos szerszám jobban és biztonságosabban működik azon a tevékenységi körön belül, amelyre tervezték.
- b) Ne használja az elektromos szerszámot, ha a kapcsoló nem kapcsolja be és ki. Minden elektromos szerszám, amelynek a főkapcsolója működésképtelen, veszélyes, és meg kell javítani.
- c) Beállítás, tartozékcseré vagy az elektromos szerszám eltárolása előtt húzza ki a csatlakozót a tápforrásból. Ez a megelőző biztonsági intézkedés csökkenti az elektromos szerszám véletlen bekapcsolásának kockázatát.
- d) A nem használt elektromos szerszámot tárolja gyermekektől távol, és ne engedje meg, hogy olyan személyek dolgozzanak ezzel az elektromos szerszámmal, akik nem ismerkedtek meg a szerszámmal és a vele való munkára vonatkozó előírásokkal. Az elektromos szerszám gyakorlatlan személy kezében veszélyes.

- e) Tartsa karban az elektromos szerszámot. Ellenőrizze, nem hajlanak-e el, vagy nem akadoznak-e a mozgó alkatrészek, nincs-e olyan sérülés az egyes alkatrészeken vagy környezetükben, ami befolyásolhatja a szerszám működését. Ha a szerszám megsérült, a további használat előtt gondoskodjon megjavításáról. Sok baleset származik a készülék elégtelen karbantartásából.
- f) Az elektromos szerszámot, tartozékokat, késeket stb. ezen útmutatóval összhangban, az adott elektromos szerszám típusának megfelelő módon használja. Vegye figyelembe a munkakörülményeket és a végzendő munkát. Az elektromos szerszám nem rendeletésszerű használata veszélyes lehet.

RENDELTETÉSSZERŰ HASZNÁLAT

A lombfúvó/szívó a levelek és más szennyeződések elfúvására és felszívására szolgál.

MŰSZAKI ADATOK

Névleges feszültség	230–240 V
Tápfeszültség típus és névleges frekvencia	50 Hz
Névleges teljesítmény	3 200 W
Üresjárat fordulatszám	15 000/perc
Maximális levegő térfogat	13,2 m ³ /perc
Maximális légsebesség	270 km/óra
Elektromos védelmi osztály:	II. osztály
A gyűjtőzsák térfogata	35 l
Tömeg	2,65 kg
Akusztikai nyomásszint	90,2 dB(A);
eltérés	K = 3 dB(A)
Mért akusztikai teljesítményszint (L _{WA})	102,4 dB(A);
eltérés	K = 3 dB(A)
Garantált akusztikai teljesítményszint (L _{WA})	105 dB(A);
Rezgésszint (max.)	4,27 m/s ²
Mérési eltérés	K = 1,5 m/s ²

ÖSSZESZERELÉS

Figyelmeztetés!

Ezt a lombfúvót/szívót csak addig nem szabad használni, illetve bekapcsolni, amíg teljesen össze nem szerelik.

A szívócső szerelése

Csatlakoztassa az elülső és a hátsó csövet egymáshoz, és rögzítse egy csavarral (ábra 2).

Csúsztassa a komplett szívócsövet a motorházára és rögzítse csavarral (3. ábra).

Fogja meg a keréktartót, helyezze a megadott helyzetbe a csőre (5), majd húzza meg a csavart (4. ábra).

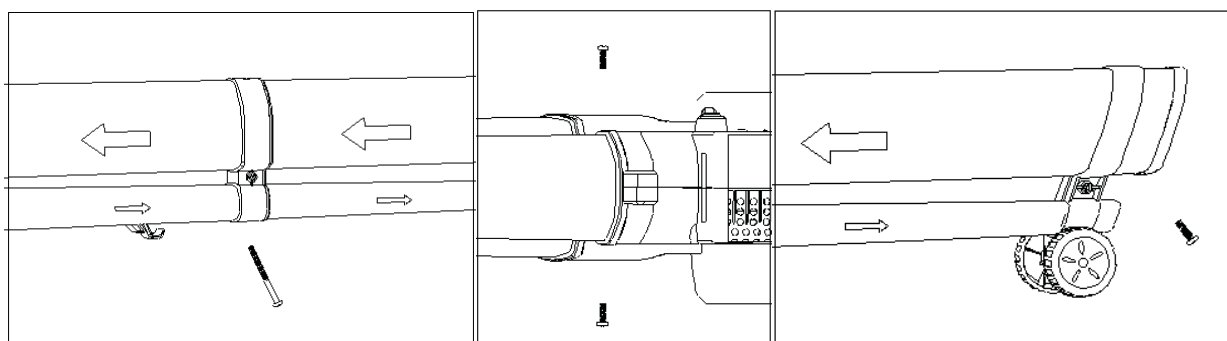

2. ábra 3. ábra 4. ábra

A gyűjtőzsák rögzítése

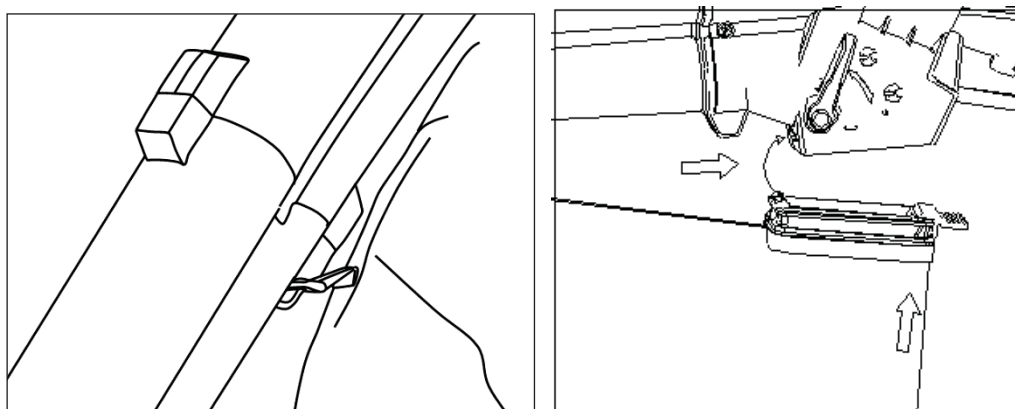

5. ábra 6. ábra

Akassza a kampót a szívócsőre (5. ábra). Ezután fogja meg a szemét-gyűjtőzsák tartót, hogy beilleszthető legyen az ívcsőbe (6. ábra).

A vállheveder rögzítése

Ez a lombfúvó/szívó vállhevederrel van felszerelve. A heveder az ábra szerint a lombfúvó-ház felső részéhez van rögzítve. Ez a vállheveder a felhasználó fáradtságának csökkentésére és a lombfúvó/szívó kényelmesebb működésének biztosítására szolgál. Felhasználónak megfelelő helyzetbe állítható.

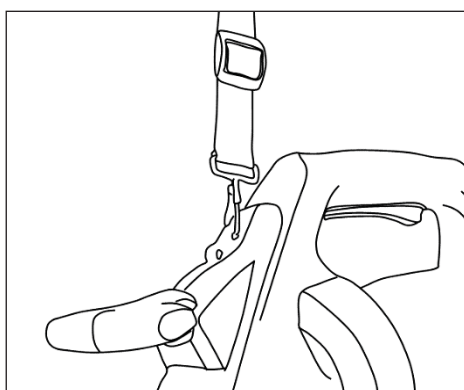

7. ábra

A munka megkezdése előtt

A lombfúvó/szívó használata előtt csatlakoztassa a tápkábelt a tápegységhez, amely áramvédő-kapcsolóval (RCD) van ellátva, majd kapcsolja be a készüléket. Ellenőrizze az áramvédő-kapcsoló (RCD) megfelelő működését.

A lombfúvó/szívó indítása

A lombfúvó/szívó indítása előtt ellenőrizze, hogy a készülék középső csöve megfelelően van felszerelve.

Figyelmeztetés! A fúvó vagy a szívó üzemmód kiválasztása előtt ellenőrizze, hogy az üzemmódválasztó normál helyzetben van, és hogy a korábbi használatból származó törmelék nem akadályozza a működést. Válassza ki a két üzemmód egyikét a szerszám oldalán található módválasztóval (**7. ábra**), majd kapcsolja be a szerszámot az indító kapcsolóval (**8. ábra**).

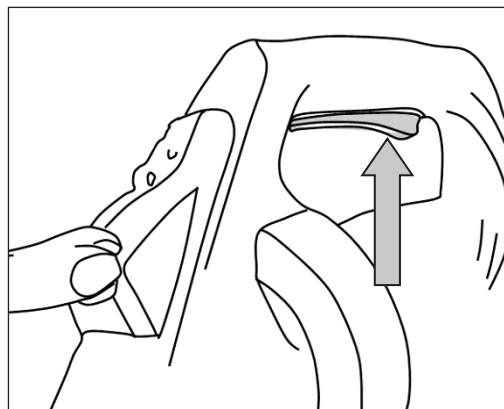
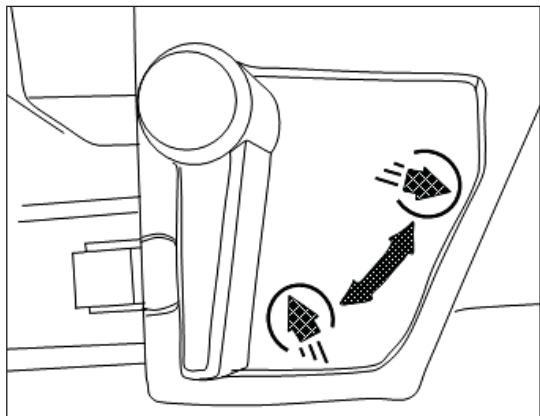

7. ábra 8. ábra

A lombfúvó/szívó kikapcsolása

A lombfúvó/szívó kikapcsolásához engedje el az indító kapcsolót (**8. ábra**).

HASZNÁLAT

Előkészítés

a) Használat előtt ellenőrizze a tápkábelt és a hosszabbítót, nem sérült-e. Ha a készülék használata közben megsérül a tápkábel, azonnal húzza ki a tápkábel csatlakozóját a hálózati aljzataból.

Használat

Tartsa a táp- és a hosszabbító-kábelt biztonságos távolságban az éles szélektől.

Hosszabbító-kábelek kiválasztása

Kérjük, mindig kizárólag kültéri használatra tervezett hosszabbítót használjon. A kültéri használatra való hosszabbító kábel használata csökkenti az áramütés veszélyét.

Használjon 1,0 mm² keresztmetszetű H05RN-F 2-vezetékes kábeleket.

VIGYÁZAT!

Akadályozza meg a hosszabbító-kábel megsérülését. A kábelt tartsa biztonságos távolságban meleg felületektől, kenőanyagoktól, éles szélektől és mozgó alkatrészeketől. A sérült vagy összegabalyodott kábel növeli az áramütés kockázatát.

A lombfúvó/szívó használata

Ne kíséreljen meg nedves szennyeződést felszívni. A lombfúvó/szívó használata előtt hagyja, hogy az lehullott levelek és egyéb hulladékok kiszáradjanak. Ez a lombfúvó/szívó használható szennyeződések eltávolítására és tisztítására a teraszokról, utakról, autópályákról, pázsitokról, cserjékről és ágyakról. Lehetővé teszi továbbá a levelek, papír, apró gallyak és fűrészpor felszívását. Amikor ezt a szerszámot lombszívó üzemmódban használják, a szennyeződést a szívócső fúvókáján szívja be, majd egy gyűjtőzsákba gyűjti. Amikor a szennyeződés áthalad a szívó-ventilátoron, részben szétszakad. A szakadt növényi anyag nagyon alkalmas talajtakarásra. Figyelmeztetés! Minden kemény beszívott tárgy, például kövek, pléhdozók, szilánkok stb. megsérthetik a ventilátort.

Fontos

Ne használja ezt a lombfúvót/szívót víz vagy nagyon nedves szennyeződés felszívására. Soha ne használja ezt a lombfúvót/szívót, ha a gyújtózsák nincs rendesen a helyén.

A lombfúvó/szívó kezelése

Fúvó üzemmód

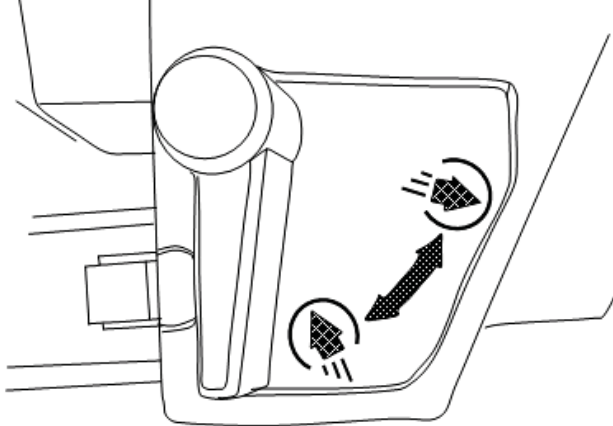

A munka megkezdése előtt ellenőrizze a tisztítani kívánt területet. Távolítsa el az összes szennyeződést és tárgyat, melyeket a készülék kidobhat, vagy amelyek beragadhatnak vagy rácsavarodhatnak a készülékre. Válassza ki a lombfúvó üzemmódot az eszköz oldalán lévő kar segítségével, és kapcsolja be. Helyezze a kerek csövet a földre, és tolja előre, hogy a cső vége az eltávolítandó szennyeződés felé irányuljon.

A cső végét a föld fölött is hagyhatja, és mozgathatja egyik oldalról a másikra, miközben az eltávolítandó szennyeződések irányában halad előre. Fújja a szennyeződést egy halomra, majd a felhalmozódott szennyeződés eltávolításához használja a szívó funkciót.

Lombszívó üzemmód

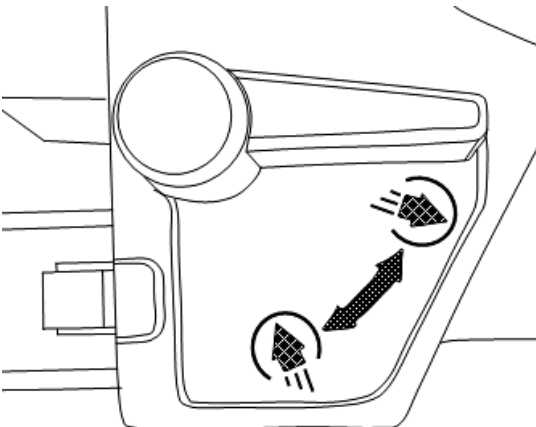

A munka megkezdése előtt ellenőrizze a tisztítani kívánt területet. Távolítsa el az összes szennyeződést és tárgyat, melyeket a készülék kidobhat, vagy amelyek beragadhatnak vagy rácsavarodhatnak a készülékre. Válassza ki a lombszívó üzemmódot az eszköz oldalán lévő kar segítségével, és kapcsolja be. Helyezze a kerek csövet a földre, és tolja előre, hogy a cső vége a felszívni kívánt szennyeződés felé irányuljon. A cső végét a föld fölött is hagyhatja, és mozgathatja egyik oldalról a másikra, miközben a felszívni kívánt

szennyeződések irányában halad előre. Ne nyomja be a cső fúvókáját szennyeződésbe, mivel ez elzárja a szívócsövet és csökkenti a szerszám teljesítményét.

A növényi anyagok, például a levelek, nagy mennyiségű vizet tartalmaznak. Ezért rátapadhatnak a szívócső belsejére. A probléma csökkentése érdekében hagyja a növényi hulladékot pár napig száradni, mielőtt felszívná.

KARBANTARTÁS ÉS TÁROLÁS

Ha a tápkábel sérült, a gyártóval, annak szerviztechnikusával vagy egy megfelelő képesítéssel rendelkező szakemberrel ki kell cseréltetni.

Ellenőrizze, hogy az összes csavar és anya szorosan megvan húzva, és hogy minden burkolat megfelelően rögzítve van.

Az összes kopott vagy sérült alkatrészt ki kell cserélni, hogy a lombfúvó/szívó problémamentesen működjön.

Soha ne hagyjon semmit a lombfúvóban/szívóban vagy a gyűjtőzsákban. Ez veszélyes lehet a lombfúvó/szívó indításakor.

Használat után teljesen tisztítsa meg a lombfúvót/szívót.

Ellenőrizze, hogy a lombfúvó/szívó ki van kapcsolva és ki van húzva a tápforrásból. Vegye le és ürítse ki a gyűjtőzsákot. Győződjön meg, hogy a lombfúvó/szívó üzemmód választókar megfelelő módon működik, és hogy pozícióját nem akadályozza szennyeződés. Kéfével távolítsa el a szennyeződések a ventilátor közelében és a lombfúvó/szívó csövéből.

Ne használjon tisztítószer a lombfúvó/szívó műanyag részei tisztítására.

MEGSEMMISÍTÉS



Elektromos szerszámot ne dobjon ki a háztartási hulladék közé! A használt elektromos és elektronikai berendezések megsemmisítésére vonatkozó 2012/19/EK európai irányelv és ennek nemzeti törvényekbe foglalt változata szerint a már nem használható elektromos szerszámokat külön kell összegyűjteni, és környezetvédelmi szempontból megfelelő módon kell

megsemmisíteni.

Soha ne dobja a folyékony maradványokat a háztartási hulladékba. Ezeket külön kell összegyűjteni és környezetbarát módon megsemmisíteni.

GARLAND distributor, s.r.o., Hradecká 1136, Jičín, Czech Republic

CZ prohlašuje výhradně na vlastní zodpovědnost, že níže uvedené zařízení splňuje všechna příslušná ustanovení předmětných předpisů Evropského společenství
SK prehlasuje nasledujúcu zhodu podľa smernice EU a noriem pre výrobok
PL deklaruje, że produkt jest zgodny z następującymi dyrektywami UE i normami
SI izjavlja sledeco skladnost z EU-direktivo in normami za artikel
HU az EU-irányelv és a vonatkozó szabványok szerinti következo megfeleloségi nyilatkozatot teszi a termékre
DE erklärt folgende Konformität gemäß EU-Richtline und Normen für den Artikel
GB hereby declares the following conformity under the EU Directive and standards for the following article
FR déclare la conformité suivante selon la directive UE et les normes pour l'article
IT dichiara la seguente conformità secondo le direttive e le normative UE per l'articolo
HR ovime izjavljuje da postoji skladnost prema EU-smjerni-ca i normama za sljedece artikle

REBV 3200 e

ELEKTRICKÝ VYSAVAČ-FOUKAČ / ELEKTRICKÝ VYSAVAČ-FÚKAČ / ELEKTRYCZNY ODKURZACZ-DMUCHAWA / ELEKTRIČNI PUHALNIK-SESALNIK / KERTI LOMBSZÍVŐ-LOMBFÚVÓ / ELEKTRO-STAUSSAUGER/GEBLÄSE / ELECTRIC BLOWER-VACUUM / BRÛLEUR ELECTRIQUE / BRUCIATORE VUOTO ELETTRICO / ELEKTRIČNI VAKUJSKI

Výrobní označení / výrobné označenie / Oznaczenie produkcji / Oznaka proizvodnje / Gyártási megnevezés / Produktionsbezeichnung / Production designation / Désignation de production / Designazione di produzione / Oznaka proizvodnje:

DT2210H

2009/105/EC

X 2014/35/EU

2006/28/EC

2005/32/EC

X 2014/30/EU

2004/22/EC

1999/5/EC

97/23/EC

90/396/EC

X 2011/65/EU

89/686/EC_96/58/EC

X 2006/42/EC

X 2000/14/EC_2005/88/EC

Hladina akustického výkonu / Poziom mocy akustycznej / Raven zvočne moči / Hangteljesítményszint / Schallleistungspegel / Sound power level / Niveau de puissance sonore / Livello di potenza sonora / Razina zvuka:

X naměřená/nameraná/zmierzone/merjeno/mért/gemessen/measured/mesuré/misurato/izmjerena: $L_{WA} = 102,4 \text{ dB(A)}$

garantovaná/gwarantowane/zajamčeno/garantált/garantiert/guaranteed/garanti/garantito/zajamčena

$L_{WA} = 105 \text{ dB(A)}$

Změřeno v/Namereno v/Mierzone w/Merjeno na/Mérve/Gemessen bei/Measured at/Mesuré à/Misurato a/izmjereno u: Bureau Veritas, No. 368 Guangzhou Road, Zhuanqiao Town, Minhang, Shanghai, P. R. China

2002/88/EC

Evropské normy / Európske normy / Normy europejskie / Evropski standardi / Európai szabványok / Europäische Standards / European standards / Normes européennes / Standard europei / Euroski standardi : EN ISO 12100 - Safety of machinery - General principles for design - Risk assessment and risk reduction
EN ISO 13857 - Safety of machinery - Safety distances to prevent hazard zones being reached by upper and lower limbs
EN 1005-3+A1 - Safety of machinery - Human physical performance - Part 3: Recommended force limits for machinery operation
EN 1037+A1 - Safety of machinery - Prevention of unexpected start-up
EN 349+A1 - Safety of machinery - Minimum gaps to avoid crushing of parts of the human body
EN ISO 14120 - Safety of machinery - Guards - General requirements for the design and construction of fixed and movable guards
EN ISO 6270-2 - Paints and varnishes - Determination of resistance to humidity - Part 2: Procedure for exposing test specimens in condensation-water atmospheres
EN 60335-1 - Safety of household and similar electrical appliances. Part 1: General requirements
EN 60335-1 ed. 2 - Household and similar electrical appliances - Safety - Part 1: General requirements
EN 62233 - Measurement methods for electromagnetic fields of household appliances and similar apparatus with regard to human exposure
EN 50636-2-100 - Household and similar electrical appliances - Safety - Part 2-100: Particular requirements for hand-held mains-operated garden blowers, vacuums and blower vacuums
EN 62321 - Electrotechnical products - Determination of levels of six regulated substances (lead, mercury, cadmium, hexavalent chromium, polybrominated biphenyls, polybrominated diphenyl ethers)
EN 55014-1 ed. 3 - Electromagnetic compatibility - Requirements for household appliances, electric tools and similar apparatus - Part 1: Emission
EN 55014-1 ed. 4 - Electromagnetic compatibility - Requirements for household appliances, electric tools and similar apparatus - Part 1: Emission
EN 55014-2 ed. 2 - Electromagnetic compatibility - Requirements for household appliances, electric tools and similar apparatus - Part 2: Immunity - Product family standard
EN 61000-3-2 ed. 4 - Electromagnetic compatibility (EMC) - Part 3-2: Limits - Limits for harmonic current emissions (equipment input current 16 A per phase)
EN 61000-3-3 ed. 3 - Electromagnetic compatibility (EMC) - Part 3-3: Limits - Limitation of voltage changes, voltage fluctuations and flicker in public low-voltage supply systems, for equipment with rated current $\leq 16 \text{ A}$ per phase and not subject to conditional connection
EN 61000-4-4 ed. 3 - Electromagnetic compatibility (EMC) - Part 4-4: Testing and measurement techniques - Electrical fast transient/burst immunity test
EN 15503+A2 - Garden equipment - Garden blowers, vacuums and blower/vacuums - Safety
EN ISO 3744 - Acoustics - Determination of sound power levels and sound energy levels of noise sources using sound pressure - Engineering methods for an essentially free field over a reflecting plane

Jičín, 7. 5. 2020

Vladek Trenka, jednatel

Osoba poverená kompletáci technické dokumentace / Osoba poverená kompletáciou technickej dokumentácie / Nazwisko i adres osoby upoważnionej do sporządzenia dokumentacji technicznej / Ime in naslov osebe, pooblašcene za sestavo tehnicne dokumentacije / A műszaki dokumentáció összeállítására jogosult személy neve és címe / Name und Adresse der Person, die berechtigt ist, die technische Datei zu erstellen / Name and address of the person authorised to compile the technical file / Nom et adresse de la personne autorisée à établir le dossier technique / Nome e indirizzo della persona autorizzata a compilare il file tecnico / Ime i adresa osebe ovlaštene za sastavljanje tehnicke dokumentacije: Ing. Petr Vrána, kancelář - 61400 Brno, Proškovovo nám. 21, Czech Republic

Záznamy o servisních prohlídkách

Servisní prohlídka se provádí pouze v autorizovaném servisním středisku a je prováděna na náklady zákazníka.

Datum servisní prohlídky	Datum příští servisní prohlídky	Razítko servisu	Provedené práce

Záznamy o záručních opravách

Datum přijetí	Datum opravy	Razítko servisu	Popis závady a provedené práce

Seznam autorizovaných servisních středisek najdete na www.garland.cz.



Záruční list

Prodávající potvrzuje, že zboží bude způsobilé k použití pro obvyklý účel nebo si zachová obvyklé vlastnosti po dobu 24 měsíců od jeho převzetí kupujícím (základní záruka). Na motory Briggs Stratton, Honda a Kohler platí záruční doba dle záručních podmínek Briggs Stratton, Honda a Kohler. Na zboží značky Palram se poskytuje vedle základní záruky i další záruka po dobu 10 let na prorezavění a zkřehnutí použitých materiálů. Běh záruční lhůty počíná běžet dnem převzetí zboží vyznačeném na tomto záručním listu.

Rozsah záruky:

Ze záruky jsou vyjmuty veškeré díly a součásti podléhající při užívání přirozenému opotřebení nebo u nichž v důsledku obvyklého užívání dochází ke změně nebo zániku požadovaných vlastností. Tím se rozumí veškeré pohyblivé části stroje, jako např. nože, soukolí převodovek, klinové řemeny, kladky, ložiska, pojezdová kola, startovací mechanismy, spouštěcí spojky sečení, ovládací lanka, rotory, strunové hlavy, jejich součásti, řetězy motorových pil, elektromotory, uhlíky elektromotorů, akumulátory, palivové, či vzduchové filtry, brzdová obložení. Záruka se nevztahuje na opotřebení způsobené obvyklým užíváním zboží a dále na vady způsobené jeho nesprávným a neodborným užíváním a zacházením. Za nesprávné užívání a zacházení (zejm. montáž, uvedení do provozu, vlastní použití, uskladnění, přeprava, údržba) se považuje případ, kdy nebyl brán zřetel na návod k obsluze, obecně závazné předpisy pro práci se zbožím a obecně známá a uznávaná pravidla pro zacházení s obdobnými předměty při respektování zásad běžné péče a obvyklé opatření a dále použití paliva, oleje a dalších obdobných substancí, které výrobce či prodávající nedoporučili. Záruka se nevztahuje na zboží, u kterého došlo k pokusu o neodbornou opravu nad rámec doporučené údržby nebo provedení takové opravy, případy kdy došlo k použití nepůvodního náhradního dílu, nebo byla provedena změna na výrobku bez souhlasu prodávajícího a při vadách způsobených nedostatečným zajištěním zboží při přepravě a uskladnění zboží. Záruka se nevztahuje na vady zboží, jednotlivých dílů nebo součástí, které byly způsobeny vnější událostí - například vnějším vlivem mechanickým, chemickým, elektrickým nebo jiným, vady vzniklé poškozením při přepravě a dopravě výrobku, vady vzniklé v důsledku vyšší moci, havárie a zavinění třetí osoby. Jednotlivá práva, která může kupující uplatnit v případě, kdy se jedná o záruční vadu, jsou upravena v ust. § 2169 a násl. zák.č. 89/2012 Sb..

Způsob uplatnění práv ze záruky:

O tom, zda se jedná o záruku, je oprávněno rozhodnout pouze servisní středisko, které má s GARLAND distributor s.r.o. uzavřenou servisní smlouvu (autorizovaný servis). Při zjištění závady je kupující povinen ihned zboží uvést mimo provoz a vhodným způsobem zabezpečit proti dalšímu poškození. Bez odkladu kontaktovat prodejce, u kterého stroj zakoupil a domluvit se s ním na dalším postupu vyřízení reklamace. Při uplatňování práv ze záruky kupující předloží prodejní doklad, který obsahuje údaje jako záruční list (alespoň značku, model a sériové číslo stroje), nebo tento záruční list opatřený datem prodeje a razítkem prodejce. Kupující vždy ověří, zda souhlasí označení a číslo zboží s údaji na záručním listě. U zboží zakoupeného v obchodních řetězcích doporučujeme nechat si vyplnit a potvrdit záruční list na oddělení informací příslušného marketu. Zboží předá kupující do opravy pouze kompletní se všemi součástmi a příslušenstvím a řádně vycištěné. Ze zboží které případně bude do opravy zasláno je nezbytné vylít nespoteřovanou palivovou směs a olej, řádně zboží zabalit (nejlépe do původního obalu) a zabezpečit pro přepravu. Škody způsobené nedostatečným zabalením zásilky nelze uznat jako vady v rámci záručních podmínek.

Prodloužená záruka:

Prodávající poskytuje na zboží proslouženou záruku na celkovou dobu záruky 4 roky za těchto podmínek. Zboží je v materiálech prodávajícího (zejm. katalogy, letáky, webové stránky, atd.) označeno symbolem „prodloužená záruka 4 roky“. Kupující v průběhu posledního kalendářního měsíce před uplynutím základní záruky (24 měsíců od převzetí zboží) předloží výrobek autorizovanému servisu ke kontrole. Výrobek kupující předá, případně zašle autorizovanému servisu spolu se záručním listem, na kterém servis vyznačí záznam o provedení kontroly. Náklady na dopravu (zaslání) zboží ke kontrole hradí kupující. Náklady na provedení kontroly (práce servisního technika, náhradní díly a součásti, výměna směsí, olejů a jiných substancí) hradí kupující. Pokud oprava provedená při kontrole splňuje podmínky záruční opravy, kupující náklady na provedení opravy (náhradní díly, práce technika) nehradí. Převzetím zboží po provedení kontroly začíná běžet kupujícímu prodloužená záruka o délce 24 měsíců. Pro rozsah této záruky a způsob uplatnění práv platí shora uvedená ustanovení o základní záruce. Na prodlouženou záruku, která je poskytována nad rámec základní záruky, se nevztahuje 30ti denní lhůta pro vyřízení reklamace.

Identifikace zboží:

Výrobek..... Typ

Výrobní č. Modelové č.

Den prodeje Razítko prodejce:

Zákazník byl seznámen s návodem, používáním a obsluhou stroje a byl upozorněn na skutečnost, že pokud je výrobek používán k jinému než běžnému spotřebitelskému použití - např. k podnikání nebo komerčnímu využití, je nutnost předložit výrobek k pravidelné servisní prohlídce (první po třech měsících a další 1x za 6 měsíců od data prodeje) po dobu trvání záruční doby. Servisní prohlídka je prováděna na náklady zákazníka.

Jméno a adresa zákazníka.....

.....

IČO : DIČ :

podpis zákazníka



Pro elektrické a elektronické nástroje označené tímto symbolem

(na výrobku, obalu či v dokumentaci) platí:

S výrobkem nelze nakládat jako s odpadem z domácnosti, a proto jej neodhazujte do popelnice či kontejneru na směsný komunální odpad. Výrobek je třeba odložit v příslušném místě zpětného odběru k recyklaci elektrických a elektronických zařízení. Zajištěním řádné likvidace výrobku pomůžete předjet potencionálním záporným vlivům na životní prostředí a lidské zdraví, které by se mohli projevit v případě likvidace tohoto výrobku nepatřičným způsobem. Podrobnější informace o místech zpětného odběru tohoto výrobku si vyžádejte na Vašem obecním úřadu, od firmy zabývající se likvidací domácího odpadu nebo v prodejně, kde jste výrobek zakoupili.

JÓTÁLLÁSI JEGY

Termék megnevezése:

Típus/Modell:

Gyári száma:

Termék azonosításra alkalmas része(i)*:

*különösen de nem kizárólag, ha Briggs&Stratton, Honda, Kawasaki és/vagy Kohler motor van beépítve

Kereskedő (eladó) neve, címe, aláírása és bélyegzője:

Vásárlás (átadás) / üzembe helyezés dátuma:

Vásárlás (átadás) / üzembe helyezés helye:

Forgalmazó adatai:

GARLAND distributor, s.r.o.

Hradecká 1136, 506 01 Jičín, Česká Republika

Adószám: CZ-60108461, Cégjegyzékszám: 60108461,

Cégbejegyzés: Zaps. v OR u KS v HK v oddíl. C vl.5276

I. A jótállással kapcsolatos általános feltételek

1. A fogyasztói szerződés keretében vásárolt, jelen jótállási jegyen feltüntetett új, tartós fogyasztási cikk termék(ek)re a GARLAND distributor s.r.o. az alábbi időre és feltételekkel vállal jótállást (garanciát):

- **Scheppach, Scheppach Special Edition, Woodster, DWT, Kity termék(ek) Riwall, Riwall PRO és GTM Professional:** 2 év gyártói garancia, amely további 2 évvel meghosszabbítható, amennyiben a fogyasztó a terméket garanciális szerviz felülvizsgálatra beszolgáltatja a vásárlás / üzembe helyezés időpontjától számított 24. (huszonegyedik) hónap folyamán. A garanciális szerviz felülvizsgálattal kapcsolatos költségek a fogyasztót terhelik. A meghosszabbított garancia időtartama alatt a szervizelésre nem vonatkozik a jogszabályban előírt 15 napos határidő. Amennyiben az érintett termék beépített Briggs&Stratton, Honda, Kawasaki és/vagy Kohler motorral került értékesítésre, a termék motorjára értelemszerűen a Briggs&Stratton, Honda, Kawasaki és/vagy Kohler mindenkori jótállási feltételei vonatkoznak.

- **MWH márkájú kerti bútorok:** 3 év gyártói garancia
- **Palram márkájú üvegházak, kerti házak, kocsibeállók és kerti pavilonok:** 10 év gyártói garancia
- **Palram márkájú pergolák:** 7 év gyártói garancia
- Minden további, fentebb fel nem sorolt GARLAND termékre 2 év gyártói garancia vonatkozik.

2. Az elhasználódó, ill. kopó alkatrészekre és az ezen kopó alkatrész által okozott járulékos meghibásodásokra és a külső behatás által előidézett meghibásodásokra, ill. a napi használat során keletkező sérülésekre (pl. karcolások, horpadások stb.) a jótállás nem vonatkozik. Ugyancsak nem tartozik a jótállási javítási kötelezettségek körébe a termék üzembe helyezése, illetve a termék beállítása. A hosszú ideig és nem megfelelő körülmények között történő tárolás a fogyasztási cikk műszaki állapotának romlását idézheti elő.

3. A nem fogyasztói szerződés keretében vásárolt, illetve professzionális vagy kölcsönzői célú felhasználásra szánt, jelen jótállási jegyen feltüntetett új, tartós fogyasztási cikk termék(ek) esetén a vásárlás / üzembe helyezés napjától számított 6 hónap javítási garancia vonatkozik a gyártási eredetű hibák kijavítására.

II. A jótállási idő és a jótállás érvényességi területe

1. A jótállási határidő a jelen jótállási jegyen feltüntetett vásárlás napján a fogyasztási cikk fogyasztó részére történő átadásával, illetve, ha az üzembe helyezést a vállalkozás vagy megbízottja végzi, az üzembe helyezés napjával kezdődik. A jótállási határidő elmulasztása jogvesztéssel jár. Az években megállapított jótállási idő azon a napon jár le, amely elnevezésénél vagy számánál fogva megfelel a kezdő napnak; ha ilyen nap a lejárat hónapjában nincs, a határidő a hónap utolsó napján jár le. Ha a határidő utolsó napja munkaszüneti nap, a határidő a következő munkanapon jár le.

2. A termék kijavítása esetén a jótállási idő meghosszabbodik a hiba közlésének napjától kezdve azzal az időtartammal, amely alatt a fogyasztó a fogyasztási cikket a hiba miatt nem tudja rendeltetészerűen használni. A fogyasztási cikknek a kicseréléssel vagy a kijavítással érintett részére a jótállási igény elévülése újból kezdődik. Ezt a szabályt kell alkalmazni arra az esetre is, ha a kijavítás következményeként új hiba keletkezik. A jótállás a fogyasztó jogszabályból eredő jogait nem érinti.
3. A jelen jótállási jegy szerinti jótállás a Magyar Köztársaság közigazgatási területén érvényes.

III. A jótállás érvényesítése

1. A jótállásból eredő jogokat a fogyasztási cikk tulajdonosa érvényesítheti, feltéve, hogy fogyasztónak minősül. A jótállásból eredő jogokat a fogyasztási cikk tulajdonjogának átruházása esetén az új tulajdonos érvényesítheti. A jótállási igény jótállási jeggyel érvényesíthető. A jótállási jegy szabálytalan kiállítása vagy a jótállási jegy fogyasztó rendelkezésére bocsátásának elmaradása a jótállás érvényességét nem érinti. A jótállási jegy fogyasztó rendelkezésére bocsátásának elmaradása esetén a szerződés megkötését bizonyítottan kell tekinteni, ha az ellenérték megfizetését igazoló bizonylatot – az általános forgalmi adóról szóló törvény alapján kibocsátott számlát vagy nyugtát - a fogyasztó bemutatja. Ebben az esetben a jótállási igény a számlával, ill. nyugtával érvényesíthető, feltéve, hogy abból kitérünk a vásárlás időpontja és a termék típusa. Ezen információk hiányában az érintet termék, illetve a vonatkozó jótállás és annak feltételei nem állapítható meg, így a jótállás teljesítése gyakorlati nehézségekbe ütközhet.
2. A fogyasztó a jótállási igényét a Forgalmazóval vagy a Kereskedővel szemben érvényesítheti. Továbbá a fogyasztó a kijavítási igényét a GARLAND distributor s.r.o. által kijelölt, a jótállási jegyen feltüntetett szerviz szolgáltatóknál közvetlenül is érvényesítheti. A kijelölt szerviz szolgáltatók neve és címe a www.garland.hu honlapon is elérhető.
3. A jótállási kötelezettség teljesítésével kapcsolatos költségek a kötelezettet terhelik. Ha a fogyasztási cikk meghibásodásában a fogyasztót terhelő karbantartási kötelezettség elmulasztása is közrehatott, a jótállási kötelezettség teljesítésével felmerült költségeket közrehatása arányában a fogyasztó köteles viselni, ha a fogyasztási cikk karbantartására vonatkozó ismeretekkel rendelkezett, vagy ha a Forgalmazó (Kereskedő) e tekintetben tájékoztatási kötelezettségének eleget tett.
4. Fogyasztói jogvita esetén a fogyasztó a megyei (fővárosi) kereskedelmi és iparkamarák mellett működő békéltető testület eljárását is kezdeményezheti.

IV. A jótállási igény bejelentése

1. A fogyasztó a hiba felfedezése után késedelem nélkül köteles a hibát közölni. A hiba felfedezésétől számított két hónapon belül közölt hibát késedelem nélkül közölni kell tekinteni. A közlés késedelméből eredő kárért a fogyasztó felelős. A jótállási igényt a fogyasztási cikk minden olyan hibája miatt határidőben érvényesítettnek kell tekinteni, amely a megjelölt hibát előidézte.
2. A fogyasztó a jótálláson alapuló igénye érvényesítésével kapcsolatos nyilatkozatát a jelen jótállási jegy III.2 pontjában hivatkozott Gyártóhoz vagy Kereskedőhöz vagy szervizhez intézheti.
3. Ha a fogyasztó a jótállási igényét a terméknek - a megjelölt hiba szempontjából - elkülöníthető része tekintetében érvényesíti, a jótállási igény a termék egyéb részeire nem minősül érvényesítettnek.

V. A fogyasztót a jótállás alapján megillető jogok

1. A fogyasztó a Ptk. 6:159. §- fog rögzített szabályok szerint
 - a) kijavítást VAGY kicserélést igényelhet, kivéve, ha a választott jótállási igény teljesítése lehetetlen, vagy ha az a kötelezettnek - másik jótállási igény teljesítésével összehasonlítva - aránytalan többletköltséget eredményezne, figyelembe véve a fogyasztási cikk hibátlan állapotban képviselt értékét, a szerződésszegés súlyát és a jótállási jog teljesítésével a jogosultnak okozott érdeksérelmet; – VAGY
 - b) a vételár arányos leszállítását igényelheti, VAGY a hibát a kötelezett költségére maga kijavíthatja vagy mással kijavíttathatja, VAGY a szerződéstől elállhat, ha a kötelezett a kijavítást vagy a kicserélést nem vállalta, e kötelezettségének megfelelő határidőn belül, a fogyasztó érdekeit kímélve nem tud eleget tenni, vagy ha a fogyasztónak a kijavításhoz vagy kicseréléshöz fűződő érdeke megszűnt. Jelentéktelen hiba miatt elállásnak nincs helye.
2. A kijavítást vagy kicserélést - a fogyasztási cikk tulajdonságaira és a jogosult által elvárható

rendeltetésére figyelemmel - megfelelő határidőn belül, a jogosult érdekeit kímélve kell elvégezni. A fogyasztó a választott jótállási jogáról másokra térhet át, az áttéréssel okozott költséget köteles azonban a kötelezettnek megfizetni, kivéve, ha az áttérésre a kötelezett adott okot, vagy az áttérés egyébként indokolt volt.

3. Kicszerelés vagy elállás esetén a fogyasztó nem köteles a fogyasztási cikknek azt az értékcsökkenését megtéríteni, amely a rendeltetészerű használat következménye.
4. A fogyasztó a kellékhibás teljesítés okán felmerült kárait a Ptk. 6:174 § szerint érvényesítheti.
5. A rögzített bekötésű, illetve a 10 kg-nál súlyosabb, vagy tömegközlekedési eszközön kézi csomagként nem szállítható termék az üzemeltetés helyén kell megjavítani. Ha a kijavítás az üzemeltetés helyén nem végezhető el, a le- és felszerelésről, valamint az el- és visszaszállításról a jelen jótállási jegy III.2 pontjában hivatkozott Forgalmazó és/vagy Kereskedő és/vagy szerviz gondoskodik.
6. Ha a fogyasztó a fogyasztási cikk meghibásodása miatt a vásárlástól számított 3 munkanapon belül érvényesít csereigényt, a jelen jótállási jegy III.2 pontjában hivatkozott Forgalmazó és/vagy Kereskedő és/vagy szerviz köteles a fogyasztási cikket kicserélni, feltéve, hogy a meghibásodás a rendeltetészerű használatot akadályozza. Amennyiben a hibás fogyasztási cikk már nincs készleten, úgy a teljes vételár visszatérítésre kerül. A jelen jótállási jegy III.2 pontjában hivatkozott Forgalmazó és/vagy Kereskedő és/vagy szerviz a kijavítás során nem felel a fogyasztási cikken a fogyasztó, ill. harmadik személy által esetlegesen tárolt adatokért vagy beállításokért.
7. A jelen jótállási jegy III.2 pontjában hivatkozott Forgalmazó és/vagy Kereskedő és/vagy szerviz címén a jótállási idő lejártát követően is lehetőséget biztosítunk a hibás fogyasztási cikk kijavítására, az ezzel összefüggésben felmerült valamennyi költség azonban a fogyasztót terheli.

VI. Mentésülés a jótállási kötelezettség alól

1. A teljesítés nem hibás, ha a fogyasztó a hibát a vásárlás időpontjában ismernie kellett. A jótállási kötelezettség alóli mentesülést eredményez, ha bizonyításra kerül a jelen jótállási jegy III.2 pontjában hivatkozott Forgalmazó, a Kereskedő vagy szerviz által, hogy a hiba rendeltetésellenes használat, átalakítás, szakszerűtlen kezelés, helytelen tárolás, elemi kár vagy egyéb, a vásárlás után keletkezett okból következett be. A rendeltetésellenes használat elkerülése céljából a termékhez magyar nyelvű vásárlói tájékoztatót mellékelünk és kérjük, hogy az abban foglaltakat saját érdekében tartsa be.
2. A jótállás megszűnését eredményezi a szakszerűtlen szerelés és üzembe helyezés, valamint a jótállási határidőn belüli illetéktelen beavatkozás. Illetéktelen beavatkozásnak minősül minden olyan szerelés, karbantartás és/vagy egyéb olyan beavatkozás, amelyet nem a jelen jótállási jegy III.2 pontjában hivatkozott Forgalmazó és/vagy Kereskedő és/vagy szerviz végez el.

A KERESKEDŐ A TERMÉK ÉRTÉKESÍTÉSEKOR KÖTELES A JÓTÁLLÁSI JEGYEN ÉS A TERMÉKEN LEVŐ TÍPUS ÉS GYÁRTI SZÁMOT EGYEZTETNI, A JÓTÁLLÁSI JEGYET A VÁSÁRLÁS / ÜZEMBE HELYEZÉS DÁTUMÁNAK FELTÜNTETÉSÉVEL HITELESÍTENI (ALÁÍRÁS, BÉLYEGZŐ) ÉS AZT A VÁSÁRLÓNAK ÁTADNI. AZ IDŐSZAKOS FELÜLVIZSGÁLATOT, ILLETVE A JAVÍTÁST VÉGZŐ FORGALMAZÓ / KERESKEDŐ / SZERVIZ KÖTELES AZ IDŐSZAKOS ELLENŐRZÉSRE VONATKOZÓ BEJEGYZÉSEK, ILLETVE A JÓTÁLLÁSI SZELVÉNYEK VONATKOZÓ ROVATAIT HIÁNYTALANUL ÉS PONTOSAN KITÖLTENI.

Garanciális szerviz felülvizsgálat bejegyzések

A garanciális szerviz felülvizsgálatokat kizárólag III.2 pontban hivatkozott Forgalmazó, Kereskedő vagy szerviz végzheti és az ezekből adódó költségeket a fogyasztó viseli.

Időszakos ellenőrzés dátuma	Következő Időszakos ellenőrzés dátuma	Szerviz bélyegzője	Elvégzett munkák

Garanciális javítások

Javításra átvétel időpontja	Javítás időpontja	Szerviz bélyegzője	Meghibásodás és elvégzett munkák jeirása

Kicserélésre került sor az alábbi napon (év, hó, nap):

Kicserélés során a fogyasztónak átadott új termék gyári száma:

Kicserélést végző vállalkozás neve, címe, bélyegzője, aláírás:

Záručný list

Tieto Záručné podmienky (ďalej len „ZP“) platia len pre produkty značky GARLAND a Riwall PRO dodaných zákazníkovi v Slovenskej republike prostredníctvom distribučného reťazca spoločnosti GARLAND distributor, s.r.o., Hradecká 1136, 506 01 Jičín, IČ: 60108461, DIČ: CZ60108461, spoločnosť registrovaná v OR u KS v Hradci Králové 17. 11. 1993, oddiel C, vložka 5276 (ďalej tiež len „Produkty“ a Spoločnosť“) určené pre konečných spotrebiteľov na použitie v domácnosti (ďalej uvádzané ako: „konečný spotrebiteľ“) podliehajúce podmienkam uvedeným v týchto ZP.

1. Uplatňovanie zodpovednosti za vady produktov vyrábaných výrobcami môžu byť uplatňované iba konečnými spotrebiteľmi (ďalej uvádzané ako: „koneční spotrebiteľia“), ktorí si produkt zakúpili v distribučnom reťazci spoločnosti, resp. u iných predávajúcich v Slovenskej republike.
2. Tieto záručné podmienky výrobcu neobmedzujú zákonné nároky, ktoré pre uplatňovanie zodpovednosti za vady predávaných produktov pre konečných spotrebiteľov vyplývajú podľa §§ 619 - 627 Občianskeho zákonníka a ktoré sú uplatniteľné voči predávajúcemu výrobcu. Predávajúci poskytuje spotrebiteľovi záručnú dobu za akosť produktov spôsobom, v rozsahu, so záručnou dobou, s obsahom a za podmienok, vyplývajúcich pre záručnú dobu v zmysle § 620 ods. 1 občianskeho zákonníka a týchto ZP.
3. Výrobca poskytuje na produkty značky GARLAND a Riwall PRO záručnú dobu 2 roky odo dňa zakúpenia produktov. Ak je na predávanej veci, jej obale alebo návode k nej pripojenom vyznačená lehota na použitie, záručná doba sa neskončí pred uplynutím lehoty na použitie.
4. U výrobkov značky Riwall PRO, Scheppach, Elpumps je možné predĺžiť záručnú dobu o ďalších 24 mesiacov, za splnenia podmienky, ktorou je vykonanie servisných prehliadok výrobku v rozsahu: prvá servisná prehliadka do 12 mesiacov od kúpy výrobku, druhá servisná prehliadka, najneskôr do 24 mesiacov od kúpy výrobku. Práva spotrebiteľa na uplatnenie zodpovednosti za vady výrobku v zákonom stanovenej záručnej dobe týmto nie sú dotknuté. Predávajúci výrobkov značky Riwall PRO, Scheppach, Elpumps si môže účtovať náklady na vykonanie servisných prehliadok, len za účelom predĺženia záručnej doby o ďalších 24 mesiacov.
5. Na uvedené výrobky sa spotrebiteľom poskytuje záručná doba, ako je uvedené v tomto záručnom liste, za podmienok dodržania spôsobu uvedenia do prevádzky, používania a skladovania výrobku v súlade s platnými podmienkami a normami, ako aj návodom na obsluhu výrobku. Záručná doba začína plynúť dňom predaja výrobku konečnému spotrebiteľovi
6. Záručná doba pre nový výrobok, ktorý je zakúpený fyzickou alebo právnickou osobou na účely podnikania alebo inej podnikateľskej činnosti, alebo na výkon povolania, je 12 mesiacov.
7. Záručná doba na použitý výrobok je 12 mesiacov.
8. Práva zo zodpovednosti za vady (reklamácie) si spotrebiteľ uplatňuje priamo u predávajúceho, alebo v jednom z nižšie uvedených servisných stredísk.
9. Zákazník si uplatňuje reklamáciu v záručnej dobe, bez zbytočného odkladu po zistení vady, aby nedochádzalo k jej zhoršovaniu. Zákazník pri reklámii preukazuje oprávnenie na uplatnenie práv zo zodpovednosti za vady predložením čistého a kompletného výrobku s výrobným štítkom, zbaleného pohonnej hmoty, vrátane príslušenstva, originálu dokladu o kúpe, alebo vyplneného a potvrdeného originálu záručného listu/ v prípade, že bol vydaný/. Zákazník pri vybavovaní reklamácie vyvíja potrebnú súčinnosť pri overení existencie reklamovanej závady, ako aj pri vybavovaní reklamácie.
10. Predávajúci, resp. autorizované servisné stredisko zabezpečí vybavenie spotrebiteľskej reklamácie zákonom stanoveným spôsobom, v zákonom stanovenej lehote. Zákonom stanovená lehota na vybavenie reklamácie začína plynúť dňom nasledujúcim po prijatí reklamácie u predávajúceho, resp. v autorizovanom servisnom stredisku.
11. Doba od uplatnenia práva zo zodpovednosti za vady produktu až do doby, keď kupujúci po ukončení reklamačného konania bol povinný vec prevziať, sa do záručnej doby nepočíta.
12. Predávajúci zodpovedá za vady, ktoré má predaná vec pri prevzatí kupujúcim.
13. Záruka sa nevzťahuje na vady spôsobené neodborným a nevhodným používaním produktu, používaním produktu v rozpore s návodom na obsluhu, používaním produktu na iný účel, než na aký je určený, nesprávnym alebo nedbanlivým zaobchádzaním s produktom, vinou obsluhy výrobku, chybnou montážou alebo chybným uvedením do prevádzky zo strany zákazníka, neodbornými zmenami alebo opravami produktu vykonanými tretími osobami, iným neodborným zásahom do produktu, mechanickým poškodením produktu, nesprávnou údržbou, zanedbaním údržby produktu, použitím neoriginálnych náhradných dielov a príslušenstva, použitím nevhodného paliva, zrejým preťažením produktu v dôsledku prekročenia hornej hranice výkonu, bežným mechanickým opotrebovaním dielov spôsobeným prevádzkou produktu, ako aj na poškodenie produktu v dôsledku jeho znečistenia, nehodou alebo živelnou pohromou, nevhodným, resp. nesprávnym skladovaním. Záruka sa ďalej nevzťahuje na vady produktu, ktoré znižujú hodnotu produktu alebo obmedzujú jeho použiteľnosť len v nepatrnom rozsahu.
14. V prípade použitého produktu sa záruka nevzťahuje na vadu, na ktorú bola poskytnutá zľava.
15. Za bežné opotrebovanie dielov spôsobených prevádzkou produktu sa považuje najmä opotrebovanie: dielov, ktoré režu, drvia, rozdeľujú, pohybujú alebo vedú látky a materiály (napr. nože akéhokoľvek druhu, sekáče, britvy, ostria, pílové listy, kováčliny, nákovky, nožové kotúče, vyzínače, rezné lanká, zhrňacie lišty a dopravné závitovky pre snežné frézy, vyhadzovacie kanály a pod.), prvkov prenášajúcich silu (napr. klinové, ozubené remene, iné remene, reťaze, bowdenové lanká a pod.), trecích plôch bŕzd a spojok, ložísk, elektrických dielcov (napr. spínače a relé, žiarovky, signalizačné svetlá, kontrolky, kabeláž a pod.), kolies, (napr. pneumatiky, kolesá s pásovým dopravníkom, podporné kladky a pod.), náterov, motorov (najmä všetky pohyblivé diely, všetky diely vystavené pôsobeniu výfukových plynov, štartovacie zariadenie, elektrické a elektronické dielce, vzduchové filtre, zapalovacie sviečky a koncovky zapalovacieho kábla a pod.), zdrojov energie (akumulátory, batérie), ako aj ostatných dielov, ku ktorých opotrebovaniu bežne dochádza pri prevádzke produktu (najmä skrutkové spoje, metlové štetiny, umývacie stierky, gumové čeluste, drevené časti násad a pod.).
16. Práva zo záruky nemožno uplatniť v prípadoch, keď sa údaje v predložených dokladoch líšia od údajov uvedených na produkte, ako aj v prípadoch, keď sa reklamovaný produkt nestotožňuje s produktom uvedeným v predložených dokladoch.
17. Práva zo zodpovednosti za vady vecí, pre ktoré platí záručná doba, zaniknú, ak sa neuplatnili v záručnej dobe.
18. Pri uplatňovaní zodpovednosti za vady predávaných produktov sa postupuje podľa § 619 - 627 Občianskeho zákonníka a § 18 a § 18a zákona č.250/2007 Z.z. o ochrane spotrebiteľa v znení neskor. Predpisov

Poučenie

podľa § 19 zákona č.18/2017 Z.z.

Dotknutá osoba/spotrebiteľ/:

Meno a priezvisko:

Adresa: Telefónne číslo

email:

(ďalej len dotknutá osoba)

Prevádzkovateľ:

Obchodné meno a právna forma:

Sídlo:

IČO:

Kontaktné údaje:

(tel. číslo/email/fax) :

Spracovanie osobných údajov na účely uskutočnenia objednávky

1. Účel spracúvania osobných údajov: vystavenie daňového dokladu, kontaktovanie zákazníka ohľadom objednávky, plnenie zmluvy, vybavovanie uplatňovania zodpovednosti za vady predaných výrobkov – vyplývajúce z plnenia zmluvy.
2. Právny základ spracúvania osobných údajov: a) Spracúvanie osobných údajov (meno, priezvisko, titul, ulica a číslo, PSČ, mesto) je nevyhnutné podľa osobitného predpisu alebo medzinárodnej zmluvy, ktorou je Slovenská republika viazaná, predovšetkým podľa zákona č. 250/20074 Z. z., Občianskeho zákonníka.
3. Oprávnené záujmy prevádzkovateľa podľa § 13 ods. 1 písm. f): nevyžaduje sa
4. Identifikácia príjemcu alebo kategórie príjemcu: servisné strediska nižšie uvedené
5. Prenos osobných údajov do tretej krajiny: neaplikuje sa
6. Doba uchovávania osobných údajov: 4 roky
7. Dotknutá osoba má právo: - požadovať od prevádzkovateľa prístup k osobným údajom týkajúcim sa dotknutej osoby, o právach na opravu osobných údajov, na vymazanie osobných údajov, na obmedzenie spracúvania osobných údajov, - namietat spracúvanie osobných údajov, právo na prenosnosť osobných údajov, právo kedykoľvek svoje súhlas odvolať, právo podať návrh na začatie konania podľa § 100,
8. Poskytovanie osobných údajov je zmluvnou požiadavkou alebo požiadavkou, ktorá je potrebná na uzatvorenie zmluvy. Dotknutá osoba je povinná poskytnúť osobné údaje, v prípade neposkytnutia osobných údajov nemôže dôjsť k uzatvoreniu zmluvy.
9. Prevádzkovateľ nemá zavedené automatizované individuálne rozhodovanie vrátane profilovania podľa § 28 ods. 1 a 10. Prevádzkovateľ spracováva osobné údaje len za účelom uzatvorenia zmluvy, reklamačného konania a na iný účel prevádzkovateľa nebude osobné údaje spracovávať.

Identifikácia tovaru:

Výrobok..... Typ

Výrobné č. Modelové č.

Deň predaja..... Pečiatka predajcu:



Pre elektrické a elektronické nástroje označené týmto symbolom (na výrobku, obale či v dokumentácii) platí: S výrobkom nie je možné zaobchádzať ako s odpadom z domácnosti, a preto ho neodhadzujte do odpadkového koša či kontajnera na zmiešaný komunálny odpad. Výrobok je potrebné odložiť v príslušnom mieste spätného odberu na recykláciu elektrických a elektronických zariadení. Zabezpečením riadnej likvidácie výrobku pomôžete predísť potenciálnym negatívnym vplyvom na životné prostredie a ľudské zdravie, ktoré by sa mohli prejavíť v prípade likvidácie tohto výrobku nevhodným spôsobom. Podrobnejšie informácie o miestach spätného odberu tohto výrobku si vyžiadajte na vašom obecnom úrade, od firmy zaoberajúcej sa likvidáciou domového odpadu alebo v predajni, kde ste výrobok kúpili.

Záznamy o servisnej prehliadke

Servisná prehliadka sa vykonáva iba v autorizovanom servisnom stredisku a je vykonávaná na náklady zákazníka.

Dátum servisné prehliadky	dátum budúcej servisnej prehliadky	Pečiatka servisu	Vykonané práce

Záznamy o záručných opravách

Dátum prijatia	Dátum opravy	Pečiatka servisu	Popis závady a vykonanej práce

Zoznam autorizovaných servisných stredísk nájdete na www.garland.sk.



Cub Cadet



ARNOLD

Agri-Fab

RYOBI



Riwall PRO

GTM PROFESSIONAL



TurfMaster