

# Montážní návod pro zahradní a nářadové domky

Síla stěny: 28 mm

Verze: s podlahou i bez podlahy

## 1) Základy

před vlastní montáží dřevěné konstrukce je nutné zhotovit základy.

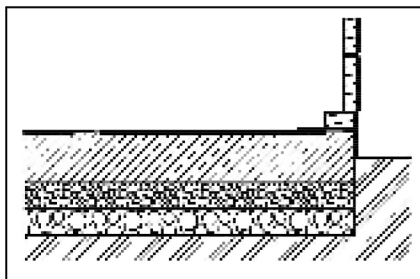

*Příklad provedení základu:  
betonová deska + hutněný štěrkový násyp,  
dodávka domku bez podlahy*

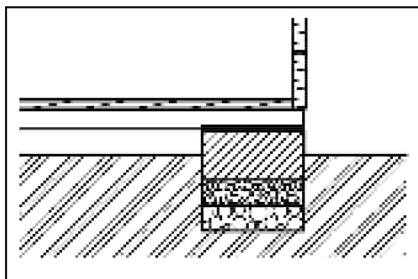

*Příklad provedení základu:  
betonový pas, patka + hutněný štěrkový  
násyp, dodávka domku s podlahou*

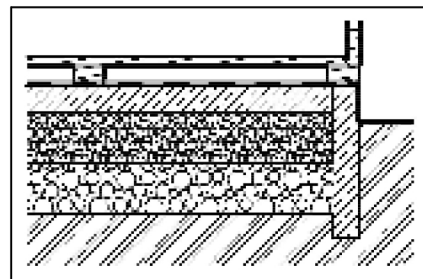

*Příklad provedení základu:  
betonové dlažice + hutněný štěrkový násyp,  
dodávka domku s podlahou*

## 2) Základový rám

### a) dodávka bez podlahy

Balení obsahuje jednoduchý obvodový základový rám, který je tvořen 4 ks naimpregnovaných trámek. Na těchto trámecích budou stát stěny chatky. Tyto trámečky umístíme na připraveném základu tak, aby vnější hrana trámek lícovala s vnějšími stěnami budoucí chatky. Trámečky vzájemně spojíme pomocí hřebíků.

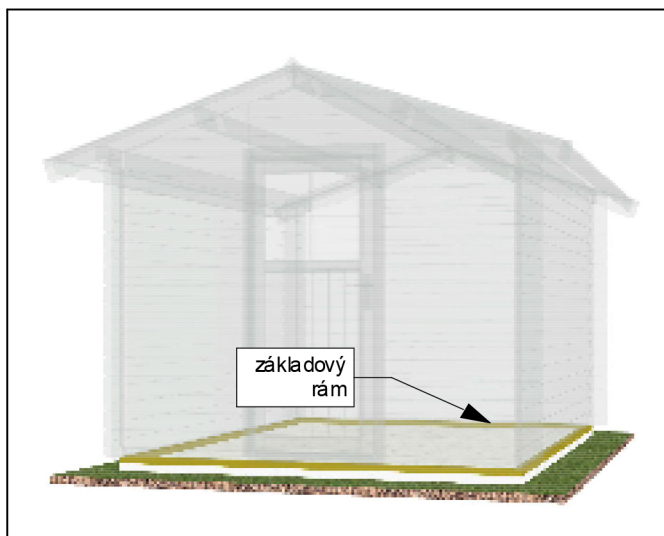

### b) dodávka s podlahou

Balení obsahuje jednoduchý pokladový rošt, který je tvořen naimpregnovanými trámky. Krajní trámečky umístíme na připraveném základu tak, aby vnější hrana lícovala s vnějšími stěnami budoucí chatky. Zbylé trámečky rovnoměrně rozmístíme mezi krajní. Všechny trámečky jsou orientovány ve směru od přední stěny ke stěně zadní. Každá chatka má podle svých rozměrů 4 - 10 ks trámek.

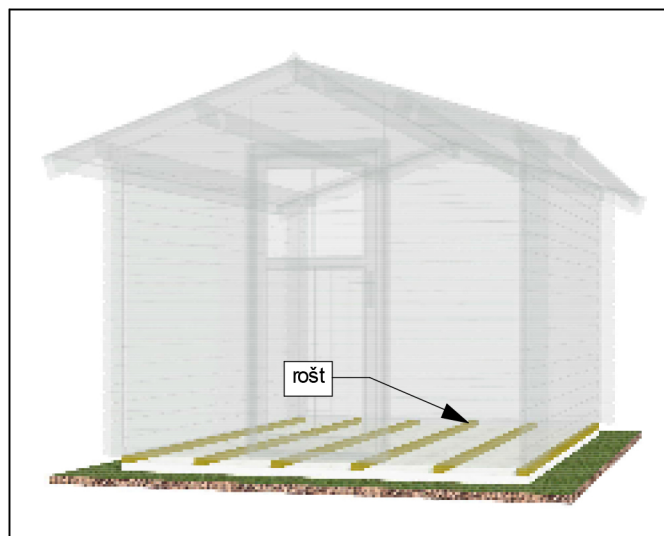

pokračování: 2 a) dodávka bez podlahy

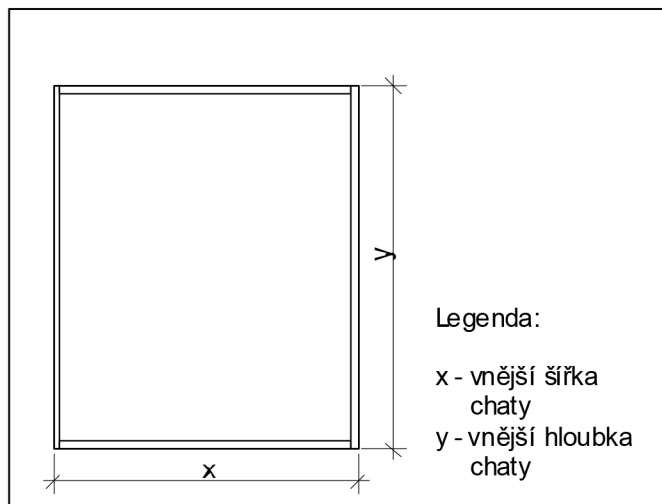

pokračování: 2 b) dodávka s podlahou

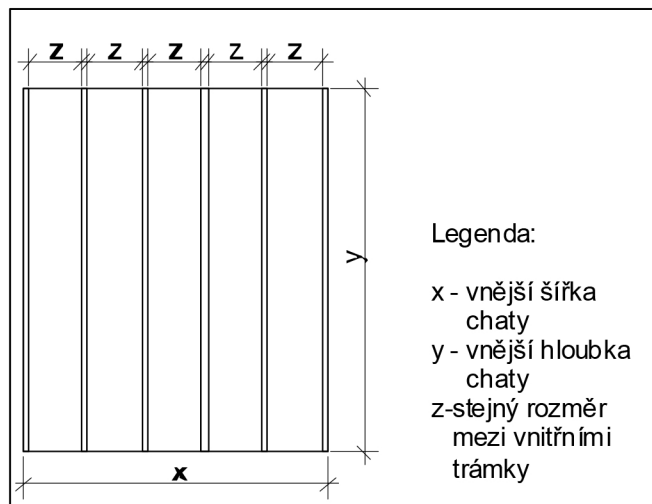

### 3) Před zahájením samotné montáže

Po založení základového rámu je důležité roznést všechny prvky (hlavně stěnovnice) na tu stranu kam při stavbě přijdou, také je dobré oddělit střešní a podlahové palubky.

V případě, že chatku nestihneme postavit za jeden den, je nutné zbylý materiál uložit do suchého prostředí, tak aby nenavlh nebo se jinak nepoškodil.

**!!!Veškerý materiál kromě základového rámu je dodáván v přírodním stavu, a tudíž není odolný proti povětrnostním vlivům!!!**



### 4) Montáž stěn

Stavbu stěn začínáme vždy založením dvou nižších stěnovnic (tzv. půlek) a to na přední a zadní straně chatky. Dále položíme první 2ks bočních stěnovnic. Půlky i boční stěnovnice poté připevníme k základovému rámu pomocí 8 ks „L“ úhelníků a to tak, že na každou stranu domku připadnou 2 ks „L“ úhelníků. „L“ úhelník přišroubujeme jak k základovému trámku, tak i do spodních stěnovnic. Na 1 ks L“ úhelníku použijeme 4 ks vrtů.

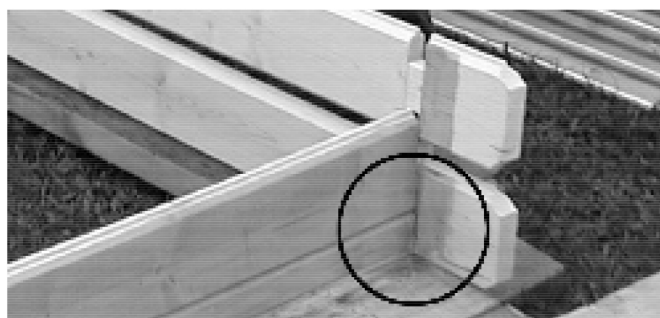

Poté zakládáme stěnovnice jednu do druhé. Stěnovnice musí být opravdu dobře usazené, proto můžeme použít i gumovou palici na doklepávání.

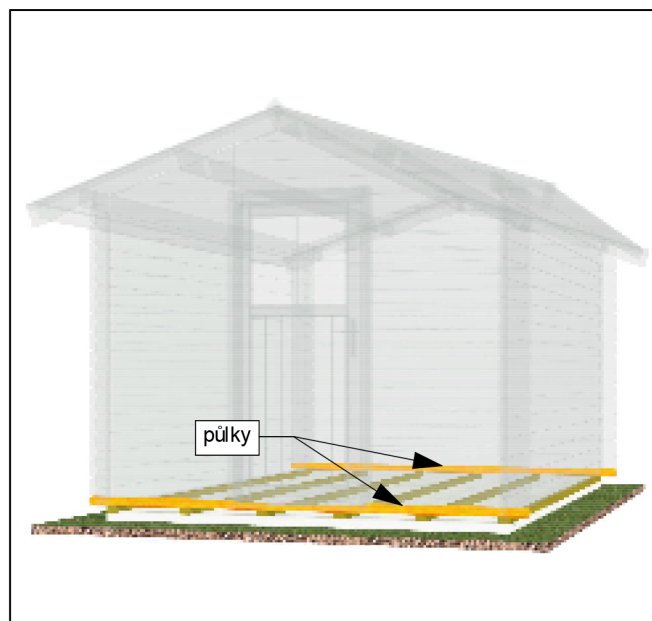

**!!! Stěnovnice usazujeme vždy „perem nahoru“!  
Z toho důvodu na doražení vždy použijeme „montážní špalíčky“ a kladivo anebo gumovou palici.**

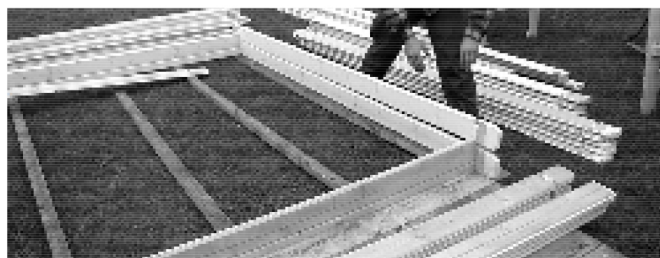



## 5) Montáž oken a dveří

### Okna

Okno můžeme vložit do libovolné výšky. Standardní umístění čelního okna je na 8. nebo 9. stěnovnici. Boční okno (pokud je objednáno) se standardně umísťuje na 7. stěnovnici. V případě instalace bočního okna s okenicí a následným osazením okapního žlabu se okno umístí na 6 stěnovnici. Výřezy pro okno jsou již předem připraveny. Stěnovnice na stěně, kde bude okno, jsou již zkráceny, aby se okno jednoduše vsadilo do stěny.

Samotná okna se dodávají již s rámem (obložkou) a kováním, což činí jejich montáž opravdu jednoduchou. Okno pouze vezmeme a zasadíme ho do stěny.



Montáž okna

### Dveře

Dveře se dodávají také s obložkou a kováním. Křídlo dveří dáme zvlášť a samotný rám vsadíme do stěny stejným způsobem, jako jsme to udělali s oknem. Dveřní křídlo vsadíme do pantů až na úplný závěr montáže. Po vsazení okna i dveří pokračujeme se stavbou chatky až do konečné výše stěny.



Instalovaná obložka dveří, doplnění stěnovnic do konečné výšky stěny

## 6) Montáž štítů a nosníků

Po stavbě stěn chatky přikročíme k montáži štítů a nosníků. Štíty se dodávají vcelku, takže není třeba je sesazovat z jednotlivých stěnovnic.

Vezmeme štít a zasadíme jej podobným způsobem jako stěnovnici - „na pero a drážku“

Po usazení štítů vsadíme do připravených výřezů střešní nosníky.

Při montáži nosníků je důležité dávat pozor, aby nosníky byly vpředu a vzadu zarovnané s nejdelší boční stěnovnicí.

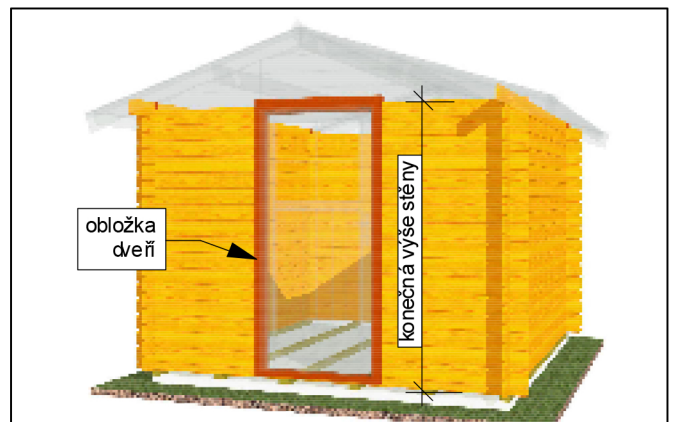
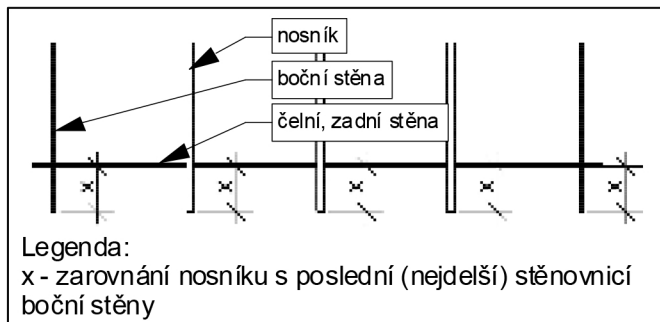

Konečná výše všech stěn, instalovaná obložka dveří

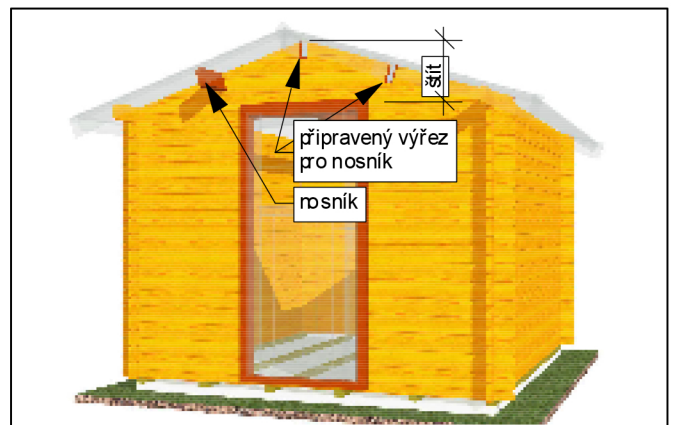
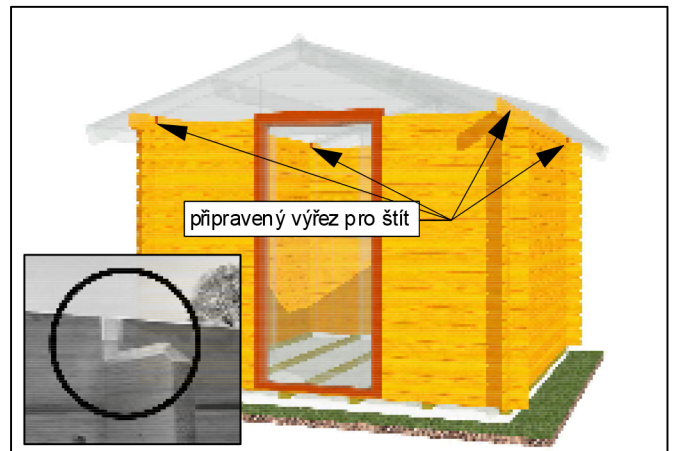

## 7) Montáž střešních a podlahových palubek

Po usazení střešních nosníků přikročíme k montáži střešních palubek. Střešní palubky jsou již zkráceny na potřebnou délku. Montáž střešních palubek začneme od zadní stěny chatky a pokračujeme směrem dopředu. Palubky pobíjíme na střešní nosníky lícovou (pohledovou) stranou dovnitř chatky a rubovou stranou ven. Palubky přibijeme tak, že ponecháme dilatační mezeru 2 mm mezi perkem a drážkou palubky. Poslední palubku podélně zařízneme na potřebnou šířku tak, aby hrana palubky byla zarovnána s koncem nosníků.

### Montáž podlahy z podlahových palubek

Podlahové palubky jsou zkráceny na potřebnou délku.

Montáž podlahových palubek začneme od zadní stěny chatky a pokračujeme směrem dopředu.

Palubky přibíjíme na základový rám lícovou stranou nahoru. Poslední palubku podélně zařízneme na potřebnou šířku.

**!!! Okolo všech stěn ponecháváme mezeru cca 1 cm, aby při navlhnutí nedošlo k vyboulení podlahy!!!**

**!!! Podlahové palubky jsou dodávány v přírodním stavu. Při montáži je tedy nutné dávat pozor, aby se palubky nezašpinily, před tím, než je nalakujeme!!!**



**!!! Střešní palubky nedorážíme až těsně k sobě, ale ponecháme mezi nimi vůli cca 1-1,5mm. Tím předjdeme vyboulení střechy při navlhnutí palubek!!!**



Přibíjení střešních palubek od zadní stěny chatky

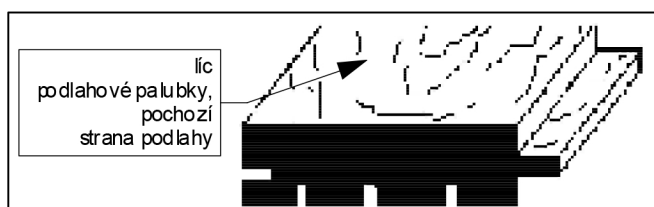

## 8) Štítové prkno, okapní prkno a střešní krytina

Po přibití všech střešních palubek přikročíme k montáži štítových a okapních prken. Štítová prkna přibijeme z přední i zadní strany domku. Ze spodní strany střešních palubek (u okapu) přiložíme a zarovnáme s koncem střešních palubek výztužné prkno okapu a přišroubujeme. Vruty šroubujeme se shora přes střešní palubky do výztužného prkna. Poté přibijeme na tyto výztuhy okapní prkna. Štítové prkno může být vlnité anebo rovné v závislosti na typu chatky.

Nenasákovou lepenku V 13 (pokud je objednána) pokládáme od kraje střechy směrem k hřebenu.

Na kraji střechy ponecháme lepenku přesahovat cca o 2 cm přes okraj, tím vytvoříme tzv. okapničku.

Pásy lepenky se musí překrývat jeden přes druhý min. o 10 cm. Poslední pás lepenky přijde položit na hřeben a přichytit se na obě strany.

K přichycení lepenky použijeme hřebíky s velkou hlavou - tzv. lepenáče.

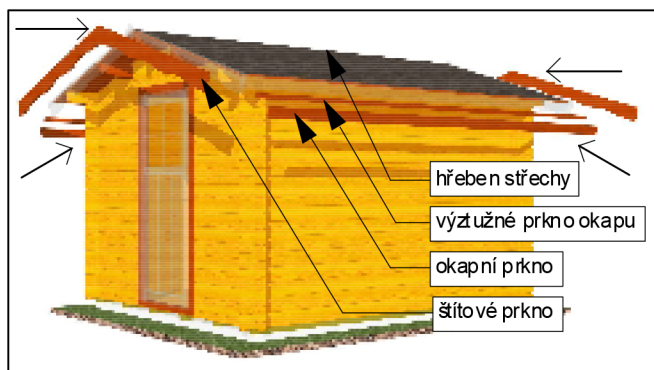

Umístění štítových a okapních prken



Přibíjení štítového prkna



Překrytí hřebene lepenkou



Zahájení pokládky lepenky



## 9) Střešní štítové latě a ozdoby

Po instalaci střešních, okapních prken a položení lepenky dokončíme montáž střechy přibitím střešních latí a dodaných ozdob.



Umístění střešních latí a ozdob

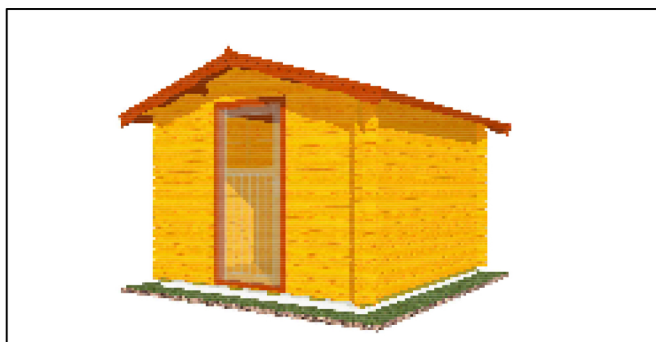

Pohled na dokončenou střechu

## 10) Zavětrovací lišty a vsazení dveří

Zavětrovací lišty se instalují u domků se sedlovou střechou na vnitřní boční stěny domku a u domků s pultovou střechou na čelní a zadní stěnu domku a to cca 10 cm od rohu. Zavětrovací lišta má 3 otvory: 1x kruhový průměr, 2x podlouhlá štěrbiná. Lišta se připevní do poslední horní stěnovnice kruhovým otvorem nahoru pod římsu a štěrbinami dolu k základu - při sesychání klesá lišta směrem k základu. Spodní hrana lišty musí být min. 5 cm nad podlahou. Pokud je lišta delší, je třeba její dolní konec zakrátit. Otvory pro vratové šrouby se musí do stěn vyvrtat. Lišta se připevňuje pomocí vratových šroubů, které jsou součástí dodávky.

Šroub v horním kruhovém otvoru se utáhne napevno, šrouby ve štěrbinách jen tak, aby se mohly při práci dřeva pohybovat. Šroub ve štěrbině se umístí doprostřed štěrbiny.

Na závěr montáže vsadíme dveřní křídlo.

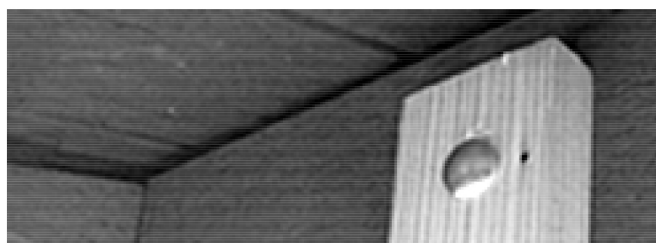

Uchycení do horní boční stěnovnice



Vratový šroub

Uchycení do spodní boční stěnovnice

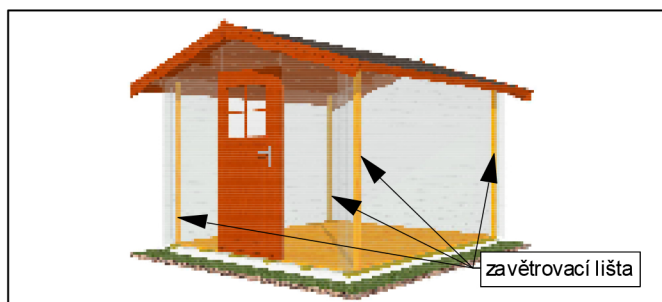
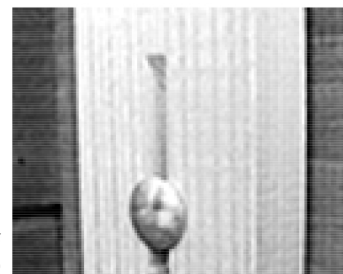

Umístění zavětrovacích lišt

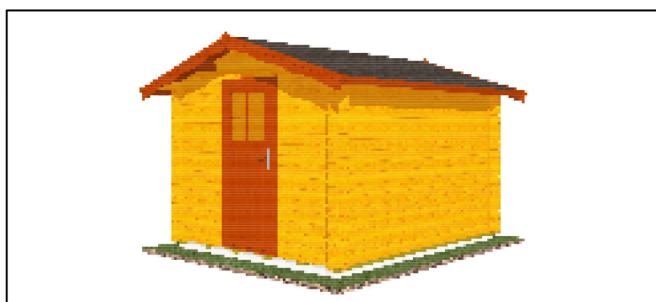

Do dokončená chatka

## Ochrana a nátěry

Každý výrobek se dodává v neošetřeném (přírodním) stavu. Pouze základový rám je opatřen impregnačním nátěrem. Z tohoto důvodu je nutné po skončení montáže výrobek neprodleně opatřit nátěrem - min. - 1x impregnační nátěr a 2x laz. lak na dřevo. Poté je třeba provádět další nátěry v dalších letech dle klimatických podmínek a opotřebení prvního nátěru.

## Skladování

Pokud si zákazník objedná výrobek bez montáže, pouze s dopravou, je nutné pamatovat na to, že každý výrobek se dodává v neošetřeném (přírodním) stavu. Z tohoto důvodu je nutné, aby zákazník zajistil pro skladování zastřešený a suchý prostor se stálou vlhkostí vzduchu mimo dosah vody. Z důvodu pronikání vlhkosti od země není vhodné jednotlivé díly skladovat přímo na podlaze. Je nutné je uložit na trámký tak, aby byly min. 10 cm vzdáleny od země.

## Střešní krytina

Vhodnou střešní krytinou je asfaltový šindel nebo asfaltová samolepící lepenka. Lepenka V13 je pouze provizorní krytinou.

## Kotvení

Doporučujeme každou chatku přikotvit k bet. podkladu.

Montážní prvek	Použití
Vrut 4x50mm	Přišroubování římsových štítových prken
Hřebík 56mm	Přibití římsových podélných prken Přibití podlahových prken Přibití střešních prken Přibití střešních latí
Hřebík 80mm	Přibití ozdob Probití základového roštu Přibití nosníku ke štítu
Hřebík kolářský	Přibití podlahové lišty
Vratový šroub 6x60mm	Uchycení zavětrovací lišty
Vratový šroub 8x80mm	Spojení terasy s chatkou
Vratový šroub 8x100mm	Spojení sloupku s nosíky přístřešku
Hřebík s velkou hlavou „lepenáč“	Přibití střešní lepenky
"L" úhelník - 8 ks	Propojení základového rámu a stěnovnic