

POWDPG7568





Fig. 1

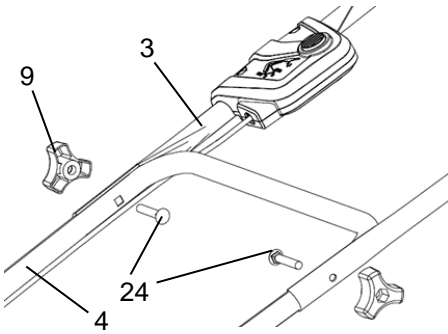
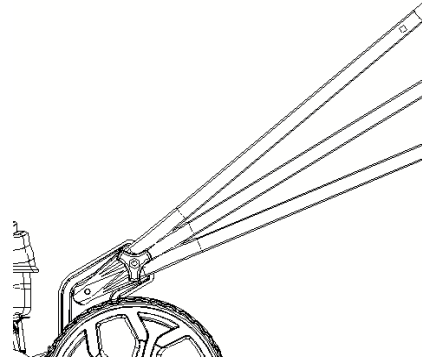
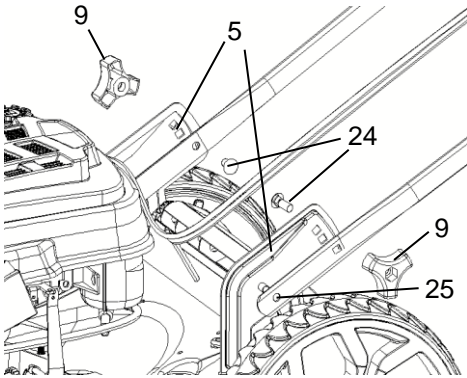



Fig. 6



Fig. 7



Fig. 8



Fig. 9



Fig. 10



Fig. 11



14



Fig. 12

14

14

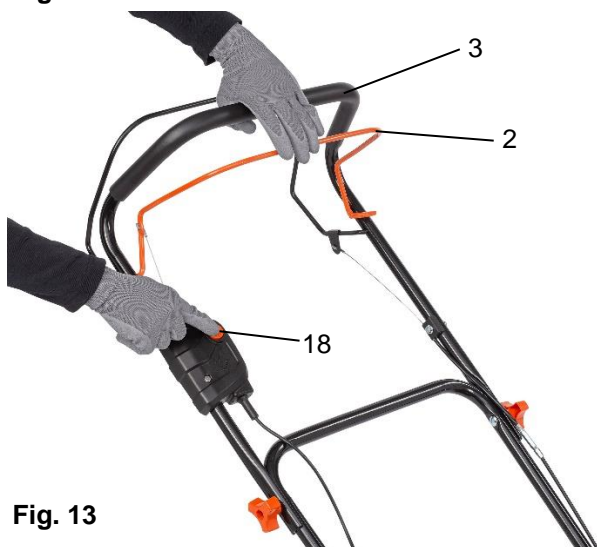

Fig. 13

3

2

18

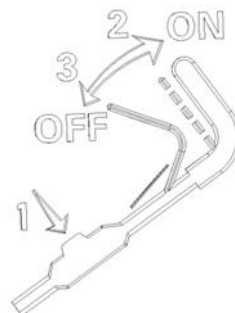



Fig. 14

1	OBLAST POUŽITÍ	3
2	POPIS (OBR. A)	3
3	OBSAH BALENÍ.....	3
4	SYMBOLY	4
5	OBCENÁ BEZPEČNOSTNÍ UPOZORNĚNÍ PRO ELEKTRICKÉ STROJE.....	5
5.1	<i>Pracovní oblast</i>	5
5.2	<i>Elektrická bezpečnost</i>	5
5.3	<i>Osobní bezpečnost</i>	5
5.4	<i>Používání elektrických strojů a péče o ně</i>	6
5.5	<i>Servis</i>	6
6	DOPLŇKOVÉ BEZPEČNOSTNÍ POKYNY PRO TRAVNÍ SEKAČKY	6
7	DOPLŇKOVÉ BEZPEČNOSTNÍ POKYNY PRO AKUMULÁTORY A NABÍJEČKY	8
7.1	<i>Akumulátory</i>	8
7.2	<i>Nabíječky</i>	8
8	NABÍJENÍ A VKLÁDÁNÍ NEBO VYJÍMÁNÍ AKUMULÁTORU	9
8.1	<i>Signalizace nabíječky</i>	9
8.2	<i>Vložení akumulátoru do stroje (obr. 1)</i>	9
8.3	<i>Vyjmutí sestavy baterie nebo akumulátorů</i>	9
8.4	<i>Kontrolky pro signalizaci nabití baterie (obr. A)</i>	10
9	MONTÁŽ.....	10
9.1	<i>Sestavení spodního madla</i>	10
9.2	<i>Sestavení horního madla</i>	10
9.3	<i>Osazení koše na trávu</i>	10
9.4	<i>Nastavení sběru trávy</i>	10
9.5	<i>Nastavení výšky sečení (obr. 10)</i>	10
10	PROVOZ.....	11
10.1	<i>Spuštění/zastavení sekačky</i>	11
10.2	<i>Volba akumulátoru</i>	11

10.3	Pojezd (obr. 14)	11
10.4	Jak dosáhnout dobrých výsledků při sekání	11
10.5	Vyprázdnění koše na na trávu	11
10.6	Ukončení provozu	12
11	ČIŠTĚNÍ A ÚDRŽBA	12
11.1	Čistění	12
11.2	Údržba nože	12
11.3	Výměna čepele	12
12	TECHNICKÉ ÚDAJE	13
13	ŘEŠENÍ PROBLÉMŮ	13
14	ZÁRUKA	14
15	OCHRANA ŽIVOTNÍHO PROSTŘEDÍ	14

SEKAČKA NA TRÁVU 40 V 510 MM POWDPG7568

1 OBLAST POUŽITÍ

Výrobek je určen pro domácí sekání trávníku. Není určen ke komerčnímu využití. Nehodí se k profesionálnímu použití.



UPOZORNĚNÍ! Než začnete zařízení používat, přečtěte si v zájmu své vlastní bezpečnosti tuto příručku a obecné bezpečnostní instrukce. Elektrický stroj by se měl předávat dalším osobám jen s těmito pokyny.

2 POPIS (OBR. A)

1. Madlo ovládání pojezdu
2. Madlo vypínání
3. Horní madlo
4. Spodní madlo
5. Konzola
6. Kryt motoru
7. Klíček
8. Spínací skříňka
9. Knoflíky
10. Koš na trávu
11. Páka nastavení výšky
12. Boční výhoz
13. Kryt akumulátoru
14. Přepínač (akumulátor 1 nebo 2)
15. Držák akumulátoru 1
16. Držák akumulátoru 2
17. Ukazatel provozu
18. Tlačítko spuštění
19. Akumulátor (není součástí dodávky)
20. Tlačítko uvolnění akumulátoru
21. Nabíječka (není součástí dodávky)
22. Indikátor kapacity akumulátoru
23. Tlačítko indikace kapacity akumulátoru

3 OBSAH BALENÍ

- Odstraňte veškerý obalový materiál.
- Odstraňte zbývající obaly a přepravní přípravky (jsou-li přítomny).
- Zkontrolujte úplnost obsahu.
- Zkontrolujte, zda na zařízení, síťové přívodní šňůře, zástrčce a veškerém příslušenství nevznikly během přepravy škody.
- Uložte si obalový materiál na co nejdelší dobu, nejlépe až do konce záruční doby. Potom ho zlikvidujte vyhozením do místního systému odvozu odpadu.



VAROVÁNÍ: Obalové materiály nejsou vhodné na hraní! Děti si nesmějí hrát s plastovými sáčky! Nebezpečí udušení!

1 sekačka na trávu
1 klíček





















1 sběrný koš na trávu
1 návod k použití



Jestliže nějaké díly chybí nebo jsou poškozené, obraťte se na svého obchodníka.

4 SYMBOLY

V tomto návodu nebo na stroji se používají následující symboly:

	Znamená riziko zranění osob nebo poškození stroje.		Před použitím si přečtěte návod.
	Udržujte okolostojící osoby mimo dosah.		Varování! Létající předměty!
	Držte ruce a nohy mimo dosah ostrých dílů.		Před seřizováním, čištěním a ponecháním výrobku bez dozoru na jakoukoliv dobu přepněte spínač do polohy vypnuto a vyjměte odpojovací klíč.
	Označuj nebezpečí úrazu elektrickým proudem.		Nikdy stroj neprovazujte za deště nebo za vlhka či mokra. Za vlhka roste nebezpečí zasažení elektrickým proudem.
	Nežli se dotknete některého z pohyblivých dílů stroje, vyčkejte na jeho úplné zastavení. Čepele se po vypnutí stroje ještě dále otáčejí, otáčející čepel může způsobit úraz.		Noste ochranné brýle. Používejte ochranu sluchu.
	Stroj třídy II – Dvojitá izolace – Není třeba uzemněná zástrčka (pouze pro nabíječku).		V souladu se základními požadavky Evropských směrnic
	Noste ochranné rukavice.		Doporučeno nošení ochranné obuvi.
	Nevystavujte nabíječku a akumulátor vodě.		Akumulátor nebo nabíječku nespalujte.
	Teplota okolí max. 40 °C (pouze pro akumulátor).		Nabíječku s akumulátorem používejte pouze ve vnitřních prostorách.
	Dávejte větší pozor na ruce a nohy obsluhy, aby nedošlo ke zranění.		Nabíječka akumulátoru obsahuje bezpečnostní transformátor.



Nedotýkejte se horkého tlumiče nebo válce. Můžete se popálit. Tyto díly se za provozu velmi silně zahřívají. Po vypnutí zůstávají ještě krátkou dobu horké.

5 OBECNÁ BEZPEČNOSTNÍ UPOZORNĚNÍ PRO ELEKTRICKÉ STROJE

Přečtěte si všechna bezpečnostní upozornění a všechny pokyny. Nedodržení upozornění a pokynů může vést k zásahu elektrickým proudem, požáru nebo vážnému úrazu. Uschovejte si upozornění a pokyny, abyste do nich mohli později nahlédnout. Termín „elektrický stroj“ v upozorněních znamená elektrický stroj připojený (kabelem) k síti nebo elektrický stroj provozovaný (bez kabelu) na baterii.

5.1 Pracovní oblast

- Udržujte pracoviště čisté a dobře osvětlené. Tmavá a nepřehledná pracoviště zvyšují riziko nehody.
- Neprovazujte elektrické stroje ve výbušném prostředí, například v přítomnosti hořlavých kapalin, plynů nebo prachu. Elektrické stroje produkují jiskry, které mohou prach nebo výpary zapálit.
- Při práci s elektrickým strojem se držte mimo dosah dětí a okolostojících osob. Mohou odvést vaši pozornost a ztratíte kontrolu nad strojem.

5.2 Elektrická bezpečnost

- Vždy kontrolujte, zda napájení odpovídá napětí uvedenému na typovém štítku
- Zástrčky elektrického stroje musejí odpovídat zásuvkám. Zástrčku nikdy nijak neupravujte. S uzemněnými elektrickými stroji nepoužívejte redukce. Riziko zasažení elektrickým proudem je menší u neupravovaných zástrček a kompatibilních zásuvek.
- Vyhněte se tělesnému kontaktu s uzemněnými povrchy, například na trubkách, radiátorech, sporácích a ledničkách. Nebezpečí zasažení elektrickým proudem je větší, jestliže je vaše tělo uzemněné.
- Nevystavujte elektrické stroje dešti nebo vlhkosti. Voda, která se dostane do elektrického stroje, zvyšuje riziko zasažení elektrickým proudem.
- S přípojovacím kabelem zacházejte opatrně. Nikdy za něj stroj nenoste a netahajte za něj při vytahování zástrčky ze zásuvky. Kabel chraňte před teplem, olejem, ostrými hranami a pohybujícími se díly. Poškozené nebo zapletené kabely zvyšují riziko zasažení elektrickým proudem.
- Pokud s elektrickým strojem pracujete venku, používejte prodlužovací kabel vhodný k vnějšímu použití. Použití kabelu vhodného k vnějšímu použití zmenšuje riziko zasažení elektrickým proudem.
- Je-li práce s elektrickým strojem na vlhkém místě nevyhnutelná, použijte proudový chránič (RCD). Použití proudového chrániče zmenšuje riziko zasažení elektrickým proudem.

5.3 Osobní bezpečnost

- Při práci s elektrickým strojem buďte pozorní, sledujte, co děláte, a řiďte se zdravým rozumem. Nepracujte s elektrickým strojem, když jste unavení nebo pod vlivem drog, alkoholu nebo léků. Chvilková nepozornost při zacházení s elektrickým strojem může vést k vážnému zranění.
- Používejte ochranné pomůcky. Vždy si chraňte zrak. Kdykoliv to okolnosti vyžadují, použijte osobní ochranné bezpečnostní pomůcky, například respirátor, protiskluzovou bezpečnostní obuv, ochrannou přilbu nebo ochranu sluchu, omezíte tak možnost zranění.
- Vyhněte se nahodilému spuštění. Před připojením stroje k síti se ubezpečte, že je vypínač v poloze vypnuto. Nošení strojů s prstem na vypínači a připojování strojů k síti s vypínačem v poloze zapnuto zvyšuje riziko nehody.

- Před spuštěním stroje odstraňte veškeré stavěcí klíny a klíče. Klín nebo klíč ponechaný v otáčivé části elektrického stroje může způsobit zranění.
- Nesnažte se dosáhnout příliš daleko. Vždy si udržujte pevný postoj a rovnováhu. Tak máte stroj pod lepší kontrolou v neočekávaných situacích.
- Vhodně se oblékejte. Nenoste volné oblečení ani bižuterii. Udržujte své vlasy, oblečení a rukavice mimo dosah pohybujících se dílů. Volné oblečení, bižuterie nebo dlouhé vlasy se mohou zachytit v pohyblivých se dílech.
- Jsou-li k dispozici mechanismy umožňující odvádění a sběr prachu, zabezpečte jejich připojení a řádné používání. Použití těchto mechanismů snižuje rizika vyvolávaná působením prachu.

5.4 Používání elektrických strojů a péče o ně

- Při práci s elektrickým strojem nepoužívejte sílu. Použijte k dosažení cíle správný nástroj. Správný elektrický stroj vykoná svůj úkol lépe a bezpečněji rychleji, na kterou byl zkonstruován.
- Nepoužívejte elektrický stroj, jestliže ho nelze vypínačem zapnout i vypnout. Každý elektrický stroj, který nelze ovládat vypínačem, je nebezpečný a je třeba ho opravit.
- Před prováděním jakýchkoliv změn, výměnou příslušenství nebo uskládováním elektrických strojů odpojte zástrčku od zdroje energie. Tato preventivní bezpečnostní opatření snižují riziko náhodného zapnutí elektrického stroje.
- Nepoužívané elektrické stroje ukládejte mimo dosah dětí a osobám, které nejsou obeznámeny se strojem ani s těmito pokyny, s ním nedovolte pracovat. Elektrické stroje jsou v rukou neškolených uživatelů nebezpečné.
- Provádějte údržbu elektrických strojů. Kontrolujte lehký chod pohyblivých dílů, ověřujte jejich celistvost a veškeré ostatní podmínky ovlivňující to, jak stroj funguje. Při poškození nechte elektrický stroj před dalším použitím opravit. Mnoho nehod způsobuje právě nedostatečná údržba elektrických strojů.
- Řezné nástroje udržujte ostré a čisté. Je méně pravděpodobné, že řádně udržované řezné nástroje s ostrými břity někde zadrhnou a proto se snáze ovládají.
- Používejte elektrický stroj, příslušenství, nástrojové bity atd. v souladu s těmito pokyny a způsobem předepsaným pro konkrétní typ elektrického stroje; přitom berte v úvahu pracovní podmínky a práci, kterou je třeba vykonat. Použití elektrického stroje k činnosti jiné než předpokládané může vést k nebezpečné situaci.

5.5 Servis

- Nechávejte svůj elektrický nástroj servisovat kvalifikovaným opravářem za použití výhradně originálních náhradních dílů. Tak si zajistíte, že nástroj bude i nadále bezpečný

6 DOPLŇKOVÉ BEZPEČNOSTNÍ POKYNY PRO TRAVNÍ SEKAČKY

- Toto zařízení není určeno dětem. Na děti je třeba dohlížet a zajistit, aby si se zařízením nehrály. Čištění údržbu nesmějí provádět děti.
- Toto zařízení mohou používat osoby s omezenými fyzickými, smyslovými nebo duševními schopnostmi nebo s nedostatkem zkušeností znalostí za podmínky, které se jim dostalo dohledu poučení o bezpečném používání zařízení které porozuměly výsledným rizikům.
- Obeznamte se dobře s pokyny se správným používáním stroje.
- Vyvarujte se volného oblečení-nové nebo oblečení-nové, z něhož visí šňůry nebo pásky.
- Opotřebené nebo poškozené díly je třeba vyměnit.
- Buďte zvláště opatrní, když sekačku otáčíte když ji přitahujete k sobě. Nespouštějte motor, když není nasazen vak na trávu.
- Uvědomte si, že na strojích s více řeznými noži je pohyb řezného průměru vést k otáčení i Martinova řezných noží.
- Při seřizování stroje se ujistěte, které žádné prsty nejsou zachyceny mezi pohybujícími se řeznými noži pevnými částmi stroje.

- Před uložením stroje nechte motor vychladnout.
- Při údržbě řezného nože myslete na to, že jsem když je napájení vypnuto, nože May or may být SN v pohybu.
- V zájmu bezpečnosti vyměňujte opotřebené nebo poškozené díly. Používejte pouze originální náhradní díly a příslušenství.
- Stroj od měl být provozován s vypínacím proudem nepřesahujícím 30 mA přes proudový chránič (RCD).
- Nikdy nedovoďte používat sekačku dětem nebo osobám, které nejsou obeznámeny s tímto návodem k použití travní sekačky. Místní předpisy mohou omezovat věk pracovníka obsluhy.
- Nikdy neprovádějte sečení, když jsou poblíž lidé, zvláště děti nebo domácí zvířata.
- Mějte na mysli, že obsluha nebo uživatel odpovídají za úrazy, které se stanou jiným lidem, a za škody na jejich majetku.
- Neprovazujte travní sekačku bosí nebo v otevřených sandálech, vždy si obujte pevnou obuv a dlouhé kalhoty.
- Důkladně si prohlédněte plochu, na níž budete travní sekačku používat, a odstraňte z ní veškeré kameny, klacky, dráty a jiné cizí předměty.
- Před použitím vždy zrakem zkontrolujte, zda nejsou čepele, šrouby čepelí a řezací ústrojí opotřebené nebo poškozené.
- Vyměňujte opotřebené nebo poškozené čepele a šrouby v celých sadách, aby byla zachována rovnováha.
- Sekejte jen za denního světla nebo při dobrém umělém světle.
- Kde je to možné, vyhýbejte se provozování travní sekačky ve vlhké trávě.
- Chodte, neběhejte.
- Nikdy zařízení neprovazuje s vadnými kryty nebo štíty nebo bez bezpečnostních mechanismů například bez nasazených usměrňovačů a/nebo zachytávačů trávy.
- Sečení na náspech může být nebezpečné:
 - Nesekejte na příliš strmých svazích.
 - Na svazích a ve vlhké trávě vždy dbejte o bezpečný postoj.
 - Vždy sekejte napříč svahem - nikdy nahoru a dolů.
 - Při změně směru na svahu buďte zvlášť opatrní.
 - Buďte zvlášť opatrní, postupujete-li směrem dozadu nebo přitahujete-li sekačku k sobě.
 - Nikdy nesekejte tak, že byste sekačku přitahovali k sobě.
- Vyčkejte úplného zastavení čepelí, má-li být sekačka nakloněna za účelem přejezdu ploch jiných než je tráva nebo při přepravě sekačky na místo určené k sečení a zpátky.
- Nenaklánějte sekačku při startování nebo zapínání motoru s výjimkou situace, kdy je třeba sekačku naklonit při spouštění ve vysoké trávě. V tomto případě ji naklánějte jen v nutném rozsahu a nadzvedávejte jen tu část, která je na druhé straně od obsluhy. Než stroj vrátíte do polohy na zemi, ujistěte se, že máte obě ruce v provozní poloze.
- Travní sekačku zapínejte v souladu s pokyny, nohy přitom mějte dostatečně daleko od čepelí.
- Nedávejte ruce nebo nohy do blízkosti otáčejících se dílů nebo pod ně.
- Výstupní otvor udržujte vždy volný.
- Nikdy sekačku nezvedejte ani nepřenašejte s běžícím motorem.
- Ujistěte se, že se všechny pohyblivé díly úplně zastavily.
 - kdykoliv od sekačky odcházíte;
 - před odebráním blokad nebo odstraňováním blokad v kanálu výhozu;
 - před kontrolou, čištěním nebo pracemi na sekačce samotné;
 - když je zasažen cizí předmět. Podívejte se na poškození sekačky a proveďte potřebné opravy před opětovným nastartováním a provozem sekačky.
- Pokud travní sekačka začne abnormálně vibrovat, je nutná okamžitá kontrola.
 - zkontrolujte ucpaná místa;

- provedte nezbytné opravy na poškozených částech;
- ujistěte se, že jsou všechny matice, svorníky a šrouby utaženy.
- Udržujte všechny matice, svorníky a šrouby utažené, abyste si mohli být jisti, že sekačka je bezpečná a provozuschopná.
- Záchytnou nádobu na trávu často kontrolujte, zda není opotřebená nebo poškozená.
- V zájmu bezpečnosti vyměňujte opotřebené nebo poškozené díly.

7 DOPLŇKOVÉ BEZPEČNOSTNÍ POKYNY PRO AKUMULÁTORY A NABÍJEČKY



Používejte pouze akumulátory a nabíječky určené pro tento stroj.

7.1 Akumulátory

- Za žádných okolností se je nepokoušejte otevřít.
- Neskladujte je na místech, kde by teplota mohla překročit 40 °C.
- Nabíjejte je pouze, pokud je okolní teplota mezi 4 °C a 40 °C.
- Akumulátory ukládejte na chladném suchém místě (5 °C–20 °C). Akumulátory nikdy neskladujte vybité.
- Lithium-iontové akumulátory je lepší pravidelně vybit a nabít (alespoň čtyřikrát do roka). Ideální nabití k dlouhodobému uskladnění lithium-iontového akumulátoru je 40 % kapacity.
- Pokud akumulátory likvidujete, řiďte se instrukcemi v části „Ochrana životního prostředí“.
- Dávejte pozor, aby nedošlo ke zkratu. Pokud dojde k propojení kladného (+) a záporného (-) pólu prostřednictvím kovových předmětů, akumulátor se zkratuje a intenzivní průtok proudu vyvine teplo, které může způsobit prasknutí pouzdra nebo požár.
- Nevystavujte je vysokým teplotám. Pokud se akumulátory zahřejí na teplotu nad 100 °C, může dojít k poškození těsnění, separátorů a dalších polymerních komponent, což může vést k vytékání elektrolytu nebo vnitřnímu zkratu, a to vede k uvolňování tepla a prasknutí nebo k požáru. Nevhazujte akumulátory do ohně, může dojít k výbuchu nebo intenzivnímu hoření.
- V extrémních podmínkách může dojít k vytékání akumulátoru. Pokud si všimnete kapaliny na akumulátoru, postupujte následujícím způsobem:
 - Kapalinu pečlivě otřete hadříkem. Dejte pozor, aby nedošlo ke kontaktu s pokožkou.
 - Pokud dojde ke kontaktu s pokožkou nebo se tekutina dostane do očí, postupujte následujícím způsobem:
 - ✓ Okamžitě postiženou část opláchněte vodou. Neutralizujte mírně kyselým roztokem, například citronovou šťávou nebo octem.
 - ✓ Pokud se tekutina dostane do očí, vyplachujte je velkým množstvím tekoucí vody alespoň po dobu 10 minut a vyhledejte lékaře. Poradte se s lékařem.



Riziko požáru! Zabraňte zkratování kontaktů na vyjmutém akumulátoru. Akumulátor nelikvidujte spálením.

7.2 Nabíječky

- Nikdy se nesnažte nabít baterie, které nejsou k nabíjení určeny.
- Poškozené kabely nechte ihned nahradit novými.
- Nevystavujte působení vody.
- Nabíječku neotvírejte.
- Nabíječku nepodrobujte testům.
- Nabíječka je určena pouze k použití uvnitř budov.

8 NABÍJENÍ A VKLÁDÁNÍ NEBO VYJÍMÁNÍ AKUMULÁTORU

8.1 *Signalizace nabíječky*

Připojte nabíječku k napájecí zásuvce:

- Stálý zelený svit: připraveno k nabíjení.
- Červené blikání: nabíjí se.
- Stálý zelený svit: nabito.
- Stálý zelený a červený svit: závada akumulátoru nebo nabíječky.



Poznámka: Jestliže akumulátor není správně nasazen, odpojte ho a ověřte, jestli je podle specifikací typ akumulátoru kompatibilní s nabíječkou. **Nenabíjejte žádný jiný akumulátor, ani akumulátor, který nelze bezpečně vložit do nabíječky.**

1. Když je akumulátor připojen, často nabíječku i akumulátor kontrolujte.
2. Po dokončení nabíjení odpojte nabíječku ze zásuvky, a potom odpojte akumulátor.
3. Před používáním nechte akumulátor úplně vychladnout.
4. Nabíječku a akumulátor uchovávejte ve vnitřním prostředí, mimo dosah dětí.



POZNÁMKA: Jestliže je akumulátor po nepřetržitém používání stroje horký, před nabíjením ho nechte vychladnout na pokojovou teplotu. Tak se prodlouží životnost vašich akumulátorů.

8.2 *Vložení akumulátoru do stroje (obr. 1)*



VAROVÁNÍ: Vždy při sestavování dílů, provádění nastavení, čištění nebo když se stroj nepoužívá z něj vyjměte akumulátor (19) a vytáhněte klíček (7). Vyjmutí akumulátoru zabrání náhodnému spuštění, které by mohlo způsobit vážné zranění.



POZNÁMKA: Při použití různých akumulátorů Dual Power mohou být znatelné rozdíly ve výkonu při sečení.



Zkontrolujte plné nabití akumulátorů. Používejte vždy originální akumulátory Dual Power.

Vložte akumulátor do stroje. Akumulátor musí lehce zajet do držáku ve stroji. Pokud akumulátor nezajede lehce, je vkládán špatně. Akumulátor je zajištěn na místě tehdy, když uslyšíte cvaknutí. Zkontrolujte správné nasazení akumulátoru ve stroji.



VAROVÁNÍ Před zahájením provozu se ujistěte, že západka na horní části sestavy baterie zapadá na místo a sestava byla plně usazena. Zajistěte port pro baterii sekačky. Nesplnění podmínky bezpečného usazení sestavy baterie může způsobit její vypadnutí a následný vážný úraz.

8.3 *Vyjmutí sestavy baterie nebo akumulátorů*

- Zdvihněte kryt baterie.
- Stiskněte a podržte západku na horní straně sestavy baterie.
- Vyjměte sestavu baterie ze sekačky.



VAROVÁNÍ Aby se předešlo vážnému zranění, vždy vyjměte sestavu baterie a klíč při nesení nebo přepravě nástroje.

8.4 **Kontrolky pro signalizaci nabití baterie (obr. A)**

Na baterii jsou kontrolky nabití baterie (22), stav nabití můžete zkontrolovat po stisknutí tlačítka (23). Před používáním stroje stiskněte vypínač, abyste zkontrolovali, jestli je akumulátor dostatečně nabit k zajištění řádné funkce.

Stav nabití akumulátoru mohou ukazovat 3 LED kontrolky:

- Svítí 3 LED kontrolky: Akumulátor je plně nabitý.
- Svítí 2 LED kontrolky: Akumulátor je nabitý na 60 %.
- Svítí 1 LED kontrolka: Akumulátor je téměř vybitý.

9 MONTÁŽ

9.1 **Sestavení spodního madla**

Zasuňte kolík do kulatého otvoru (25) na levé i pravé straně spodního madla (obr. 2).

Zasuňte vratový šroub (24) do konzole (5) a spodního madla (4). Pak dotáhněte knoflíky (9).



POZNÁMKA: Poloha madla (nahore, uprostřed a dole) (obrázek 3) může být nastavena umístěním vratového šroubu (24) do jednoho ze tří otvorů v konzoli (5).

9.2 **Sestavení horního madla**

Postupně zasuňte vratový šroub (24) do držáku madla, spodního madla (4) a horního madla (3). Pak dotáhněte knoflíky (9) (obr. 4).

Upevněte kabely svorkami na tyči madla (obr. 5).

9.3 **Osazení koše na trávu**

Držte zadní kryt (26) nahore a nasuňte svorky koše na trávu (10) na stroj (obr. 6).

9.4 **Nastavení sběru trávy**

- 1 Zadní výhoz
 - a. Namontujte koš na trávu (10).
 - b. Zavřete zadní kryt (26).
- 2 Boční výhoz
 - a. Zavřete zadní kryt (26).
 - b. Odjistěte stiskem dílu označeného „PUSH“ (obr. 7).
 - c. Pak můžete otevřít boční kryt (27) a namontovat kryt výhozu (obr. 8).
- 3 Mulčování
 - a. Zvedněte a držte zadní kryt (26), pak vložte mulčovací ucpávku (28) (obr. 9).
 - b. Zavřete zadní kryt.

9.5 **Nastavení výšky sečení (obr. 10)**

- Vyndejte klíček (7) a akumulátor (19).
- Ke zvednutí nože nahoru uchopte páku nastavení výšky (11) a posuňte ji směrem k přední části sekačky.
- Ke spuštění nože dolů uchopte páku nastavení výšky (11) a posuňte ji směrem k zadní části sekačky.
- Když jste připraveni k sečení, opět vložte akumulátor a zasuňte klíček.

10 PROVOZ

10.1 Spuštění/zastavení sekačky

- Vložte akumulátor nebo akumulátory do stroje (obr. 1).
- Zasuňte klíček (7). Při správném zasunutí klíčku uslyšíte cvaknutí (obr. 11).
- Nastavte přepínač (14) do správné polohy (I, nebo II podle akumulátoru (19) který chcete použít) (obr. 12).
- Držte tlačítko spuštění (18) a přitáhněte madlo vypínání (2) k úchopu horního madla (4). Jakmile motor běží, můžete tlačítko spuštění (18) uvolnit (obr. 13).
- Zastavení sekačky provedete uvolněním madla vypínání (2).

10.2 Volba akumulátoru

Když se jeden akumulátor vybije, motor se zastaví. Přepněte přepínač do polohy I, nebo II a stroj opět spusťte (obr. 12).

10.3 Pojezd (obr. 14)

Pojezd směrem vpřed se zapíná a vypíná madlem ovládání pojezdu (1).

10.4 Jak dosáhnout dobrých výsledků při sekání

Odstraňte z trávníku cizí předměty. Ujistěte se, že na trávníku nezůstaly kameny, kusy dřeva, kusy drátu nebo jiné cizí předměty, které by mohla sekačka náhodně odmrštit v libovolném směru a způsobit vážný úraz jak obsluze sekačky, tak jiným osobám, nebo způsobit věcné škody a poškodit okolní předměty. Nesekejte vlhkou travu. Chcete-li účinně sekat, nesekejte vlhkou travu, protože se lepí na spodek kapoty a brání tak řádnému sekání trávy. Nesekejte více než 1/3 délky trávy. Doporučené zkrácení při sekání je o 1/3 délky trávy.

Je třeba upravit rychlost pojezdu, aby se odřezky rozptýlily rovnoměrně po trávníku. Při sekání dlouhé trávy bude zřejmě třeba sekat trávník nadvakrát, přičemž čepel snížíte při druhém průchodu znovu o 1/3 délky a po trávníku budete pojíždět pokud možno podle jiného schématu než poprvé. Pokud se bude každý průjezd trochu kryt s předchozím, pomůže to také při očištění trávníku od odpadlých odřezků trávy.

Čistěte spodek kapoty. Po každém použití neopomeňte očistit spodek kapoty, aby se tam tráva nehromadila a nebránila pak řádnému mulčování. Sekání listů. I sekání listů může vašemu trávníku prospět. Listy sekejte, když jsou suché a neleží na trávníku v příliš silné vrstvě.

Se sekáním nečekejte, až se stromů spadá všechno listů.



UPOZORNĚNÍ: Jestliže narazíte do cizího předmětu, vypněte motor. Sejměte kabel ze zapalovací cívky, důkladně sekačku prohlédněte, zda není poškozená, a před opakovaným spuštěním a provozováním sekačky poškození opravte. Rozsáhlé vibrace sekačky za provozu jsou příznakem poškození. Zařízení je třeba neprodleně prohlédnout a opravit.



UPOZORNĚNÍ! Čepel se začne otáčet, jakmile se spustí motor.



VAROVÁNÍ! Řezací prvky se po vypnutí motoru ještě dále otáčejí.

10.5 Vyprázdnění koše na trávu

Pokud dojde k uzavření indikační zátky, je potřeba vyprázdnit koš na trávu (10).

Vyprázdnění koše na trávu:

- Uvolněte madlo vypínání (2).
- Zvedněte zadní kryt.
- Uchopte koš na trávu za madlo a odejměte ho.
- Vyprázdněte koš na trávu.

10.6 Ukončení provozu

- K zastavení stroje uvolněte madlo vypínání (2).
- Vytáhněte klíček (7).
- Stiskněte tlačítko uvolnění akumulátoru (20) a vyndejte akumulátor (19) ze stroje.
- Odstraňte ze stroje nahromaděné zbytky trávy.

11 ČIŠTĚNÍ A ÚDRŽBA

11.1 Čistění

- Všechny bezpečnostní mechanismy, větrací otvory a těleso motoru udržujte v maximální možné míře prosty nečistot a prachu. Zařízení otírejte čistým kusem tkaniny nebo je ofukujte nízkým tlakem pomocí tlakového vzduchu.
- Doporučujeme zařízení vyčistit pokaždé, jakmile je přestanete používat.
- Zařízení pravidelně čistěte vlhkým hadrem a mýdlovou vodou. Nepoužívejte čisticí prostředky ani rozpouštědla; mohly by napadat plastové díly zařízení. Zajistěte, aby do zařízení nepronikla voda.
- Akumulátor vyndejte vždy před opravou, čištěním nebo údržbou. Po pěti hodinách provozu dotáhněte šrouby a matice. Po každém sekání sekačku pečlivě vyčistěte hadrem nebo kartáčem.



Nikdy nepoužívejte rozpouštědla, například benzín, alkohol, čpavková voda atd. Tato rozpouštědla mohou poškodit plastové díly.

11.2 Údržba nože

- Z nože pravidelně odstraňujte trávu a nečistoty.
 - Na začátku zahrádkářské sezony pečlivě prohlédněte stav nože.
 - Je-li čepel velmi tupá, nabruste ji nebo vyměňte.
 - Je-li čepel poškozena nebo opotřebená, nasadte novou.
- V případě, že nůž podkluzuje, vložte šroubovák do pozičního otvoru a utáhněte nůž klíčem.



Varování! Dodržujte následující bezpečnostní opatření:

- Buďte opatrní a nepořežte se. Nůž berte do rukou pevnými rukavicemi nebo kusem látky.
- Použijte pouze konkrétně stanovený náhradní nůž.
- Oběžné kolo z žádného důvodu neodstraňujte.



11.3 Výměna čepele

Z bezpečnostních důvodů doporučujeme, aby výměnu čepele prováděl autorizovaný specialista.

12 TECHNICKÉ ÚDAJE

Typ	POWDPG7568
Napětí	40 V
Šířka záběru	510 mm
Sběrný koš	70 l
Výška sečení	30–80 mm
Materiál krytu	Ocel
Materiál koše na trávu	Nylon s plastovým horním krytem
Počet poloh nastavení výšky	6
Typ motoru	Bez kartáčků
Průměr předního kola	203 mm
Průměr zadního kola	279 mm
Výška prostřední seřiditelné rukojeti	Ano
Sklopná rukojeť	Ano
Zadní výhoz	Ano
Sběr	Ano

13 ŘEŠENÍ PROBLÉMŮ

PROBLÉM	PRAVDĚPODOBNÁ PŘÍČINA		ŘEŠENÍ
Zvukový signál po dobu 30 s	Ochrana před nízkým napětím	Nepřetřžitý dlouhý signál 	Nabijte akumulátor
Zvukový signál dvakrát za sekundu po dobu 30 s	Ochrana před zablokovaním rotoru	Přerušované stejné signály 	Restartujte stroj
Střídání dlouhých a krátkých signálů v jedné sekundě po dobu 30 s	Ochrana před přehřátím	Střídání dlouhých a krátkých signálů 	Po ochlazení stroj restartujte
Nefunguje	Nízké napětí akumulátoru		Nabijte akumulátor
	Nesprávně připojený spínač		Znovu připojte spínač
	Chybné nastavení přepínače akumulátorů při použití pouze		Změňte volbu

	jednoho akumulátoru	
	Nesprávně vložený akumulátor	Znovu zasuňte akumulátor
	Není zasunutý klíček	Zasuňte klíček

14 ZÁRUKA

- Na tento výrobek se vztahuje záruční doba 36 měsíců, platná od data jeho zakoupení prvním uživatelem.
- Tato záruka kryje veškeré materiálové nebo výrobní vady kromě: akumulátorů, nabíječek, vadných dílů podléhajících běžnému opotřebení (například ložiska, kartáčky, kabely a zástrčky nebo příslušenství, například vrtáky, vrtací bity, pilové kotouče atd.); poškození nebo vad vyplývajících ze špatného zacházení, nehod nebo provedených změn; přepravních nákladů.
- Na poškození nebo závady vyplývající z nevhodného používání se záruka také nevztahuje.
- Také odmítáme veškerou odpovědnost za jakékoliv poranění vyplývající z nevhodného použití stroje.
- Opravy může provádět pouze servisní středisko autorizované pro stroje Powerplus.
- Více informací můžete získat na čísle 00 32 3 292 92 90.
- Náklady na dopravu vždy nese zákazník, pokud není písemně dohodnuto jinak.
- Stejně tak nelze vznášet nárok na záruku v případě, že škoda na zařízení vznikla následkem nedbalé údržby nebo přetížení.
- Zcela vyloučeny ze záruky jsou škody vzniklé následkem zaplavení tekutinou, přílišného zaprášení, úmyslného poškození (ať jde o záměr či hrubou nedbalost), nepatřičného používání (používání k účelům, k nimž zařízení není vhodné), diletantského používání (např. nedodržováním pokynů v návodu), nekvalifikovaného sestavení, zásahu bleskem a chybného síťového napětí. Tento seznam není vyčerpávající.
- Uznání záručního nároku nemůže nikdy vést k prodloužení záruční lhůty ani začátku nové záruční lhůty v případě, že bylo zařízení vyměněno.
- Zařízení nebo díly vyměněné v rámci záruky se proto stávají vlastnictvím Varo NV.
- Vyhrazuje si právo odmítnout jakýkoliv nárok v případech, kdy nelze ověřit nákup nebo kdy je zřejmé, že výrobek nebyl správně udržován (pravidelné čištění větracích otvorů, pravidelné servisování uhlíkových kartáčků atd.).
- Uschovejte si doklad o zakoupení, protože se jím prokazuje datum nákupu.
- Zařízení se musí prodeji vrátit nerozmontované, v přijatelně čistém stavu, (v původním kufříku s výliskem na uložení zařízení, pokud se tento požadavek vztahuje na tento případ) spolu s dokladem o zakoupení.
- Aby byl zajištěn optimální provoz, je stroj třeba nabít alespoň 1 × za měsíc.

15 OCHRANA ŽIVOTNÍHO PROSTŘEDÍ



Bude-li vaše zařízení po delší době používání třeba vyměnit za nové, nelikvidujte použité zařízení spolu s běžným domovním odpadem, ale proveďte to způsobem ekologicky bezpečným.

Elektrický odpad se nesmí likvidovat jako součást domovního odpadu. Pokud je to možné, provádějte recyklaci. Zeptejte se na místním úřadu nebo u prodejce, kde a jak recyklovat.